



Гібридний інвертор

SUN-60K-SG02HP3-EU-EM6

SUN-70K-SG02HP3-EU-EM6

SUN-75K-SG02HP3-EU-EM6

SUN-80K-SG02HP3-EU-EM6

Посібник користувача

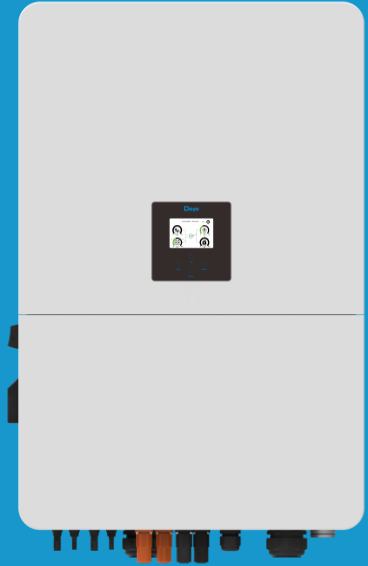

Зміст

1. Загальні відомості з техніки безпеки	01-02
2. Знайомство з продуктом	02-06
2.1 Огляд приладу	
2.2 Розмір приладу	
2.3 Особливості приладу	
2.4 Базова архітектура системи	
2.5 Вимоги до поводження з приладом	
3. Встановлення	06-30
3.1 Комплектація	
3.2 Інструкція для встановлення	
3.3 Визначення функціонального порту	
3.4 Підключення акумулятора	
3.5 Підключення до мережі та підключення резервного навантаження	
3.6 Підключення фотоелектричних модулів	
3.7. Встановлення лічильника або ТС	
3.8 Підключення заземлення (обов'язкове)	
3.9 Підключення реєстратора даних	
3.10 Схема підключення із заземленою нейтраллю	
3.11 Схема підключення з незаземленою нейтраллю	
3.12 Типова схема підключення мережевої системи	
3.13 Типова схема застосування дизельного генератора	
3.14 Діаграма трифазного паралельного підключення	
4. Експлуатація	31
4.1 Увімкнення/вимкнення живлення	
4.2 Панель керування та роботи	
5. Піктограми на LCD-дисплеї	32-36
5.1 Головний екран	
5.2 Детальний опис сторінки	
5.3 Сторінка кривої - сонячна енергія, навантаження та мережа	
5.4 Меню налаштувань системи	
5.5 Меню базових налаштувань	
5.6 Меню налаштувань акумулятора	
5.7 Меню налаштувань режиму роботи системи	
5.8 Меню налаштувань мережі	
5.9 Меню налаштувань використання порту генератора	
5.10 Меню налаштувань додаткових функцій	
5.11 Меню налаштувань інформації про пристрій	
6. Режими	46-47
7. Гарантія	47-48
8. Усунення несправностей	48-53
9. Технічні характеристики	54-55
10. Додаток I	55-57
11. Додаток II	58
12. Додаток III	59
13. Декларація відповідності ЄС	59-60

Про цей посібник

Цей посібник містить інформацію та вказівки щодо встановлення, експлуатації та обслуговування інвертора SUN-(60-80)K-SG02HP3-EU-EM6. Зверніть увагу, що він не містить вичерпної інформації про фотоелектричну систему.

Як користуватися цим посібником

Перед виконанням будь-яких операцій з інвертором необхідно уважно прочитати цей посібник та всі пов'язані з ним документи. Переконайтеся, що ці документи зберігаються в безпечному місці і доступ до них у будь-який час.

Зверніть увагу, що зміст цього посібника може періодично оновлюватися або переглядатися в результаті постійного розвитку продукту. Таким чином, інформація, що міститься в ньому, може бути змінена без попереднього повідомлення. Найновішу версію посібника можна отримати на сайті service@deye.com.cn

1. Загальні відомості з техніки безпеки

Опис етикеток

Етикетка	Опис
	Символ «Обережно, небезпека ураження електричним струмом» вказує на важливі інструкції з техніки безпеки, неправильне дотримання яких може призвести до ураження електричним струмом.
	Вхідні клеми постійного струму інвертора не повинні бути заземлені.
	Висока температура поверхні, будь ласка, не торкайтеся корпусу інвертора.
	Ланцюги змінного і постійного струму повинні бути відключені окремо, а обслуговуючий персонал повинен почекати 5 хвилин до повного вимкнення живлення, перш ніж приступити до роботи.
	Знак відповідності CE
	Будь ласка, уважно прочитайте інструкцію перед використанням.
	Символ для маркування електричних та електронних пристроїв відповідно до Директиви 2002/96/ЕС. Вказує на те, що пристрій, аксесуари та пакування не можна утилізувати разом із несорттованими побутовими відходами, а необхідно збирати окремо після завершення використання. Будь ласка, дотримуйтеся місцевих законів або правил щодо утилізації або зверніться до уповноваженого представника виробника для отримання інформації щодо виведення обладнання з експлуатації.

- Цей розділ містить важливі вказівки з техніки безпеки та експлуатації. Прочитайте та збережіть цей посібник для подальшого використання.
- Перед використанням інвертора ознайомтеся з інструкціями та попереджувальними знаками на акумуляторі та відповідними розділами інструкції з експлуатації.
- Не розбирайте інвертор. Якщо вам потрібне технічне обслуговування або ремонт приладу, зверніться до професійного сервісного центру.
- Неправильна збірка може призвести до ураження електричним струмом або пожежі.
- Щоб зменшити ризик ураження електричним струмом, від'єднайте всі дроти перед тим, як виконувати будь-яке технічне обслуговування або очищення. Вимкнення пристрою не зменшує ризик ураження електричним струмом.
- Застереження: тільки кваліфікований персонал може встановлювати цей пристрій з акумулятором.
- Ніколи не заряджайте холодний акумулятор.
- Для оптимальної роботи цього інвертора, будь ласка, дотримуйтесь необхідних характеристик для вибору відповідного розміру кабелю. Дуже важливо правильно експлуатувати інвертор.
- Будьте дуже обережні під час роботи з металевими інструментами та акумуляторами або поблизу них. Падіння інструменту може спричинити іскру або коротке замикання в акумуляторах або інших електричних частинах, що може призвести до вибуху.
- Будь ласка, суворо дотримуйтесь процедури встановлення, коли ви хочете від'єднати клеми змінного або постійного струму. Будь ласка, зверніться до розділу «Встановлення» цього посібника для отримання детальної інформації.
- Інструкції щодо заземлення: цей інвертор слід підключати до системи постійного заземлення. Обов'язково дотримуйтесь місцевих вимог і норм під час встановлення цього приладу.
- Ніколи не допускайте короткого замикання між виходом змінного струму та входом постійного струму. Не підключайтеся до мережі при короткому замиканні на вході постійного струму.

2. Знайомство з продуктом

Це багатофункціональний інвертор, що поєднує в собі функції інвертора, сонячного зарядного пристрою та зарядного пристрою для акумуляторів для забезпечення безперебійного живлення при портативних розмірах. Його універсальний LCD-дисплей дозволяє користувачеві легко налаштувати контролювати основні режими роботи, такі як заряджання акумуляторів, заряджання від мережі змінного струму/ сонячної батареї та прийнятну вхідну напругу в залежності від різних застосувань.

2.1 Огляд приладу

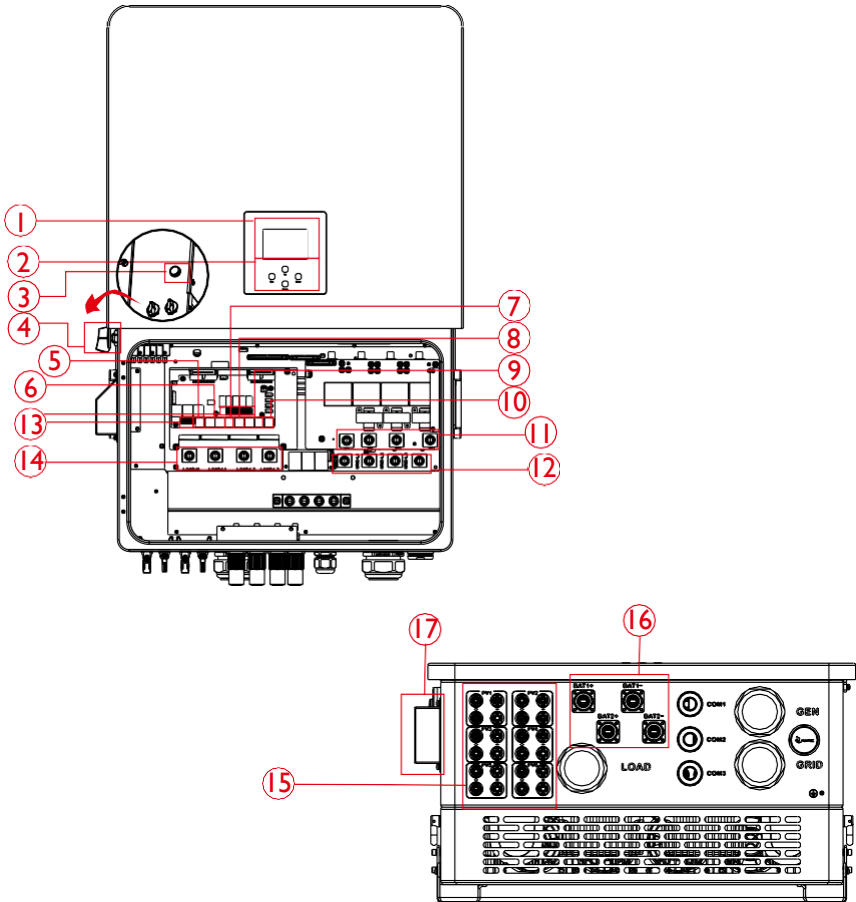

1. LCD дисплей

2: Функціональні кнопки

3: Кнопка увімкнення/
вимкнення живлення

4: Вимикач постійного струму

5: Порт лічильника

6: Паралельний порт

7: CAN порт

8: DRM порт

9: BMS порт

10: Порт RS485

11: Вхід генератора

12: Мережа

13: Функціональний порт

14: Навантаження

15: Вхід фотоелектричного
модуля

16: Вхід акумулятора

17: Інтерфейс WIFI

2.2 Розміри приладу

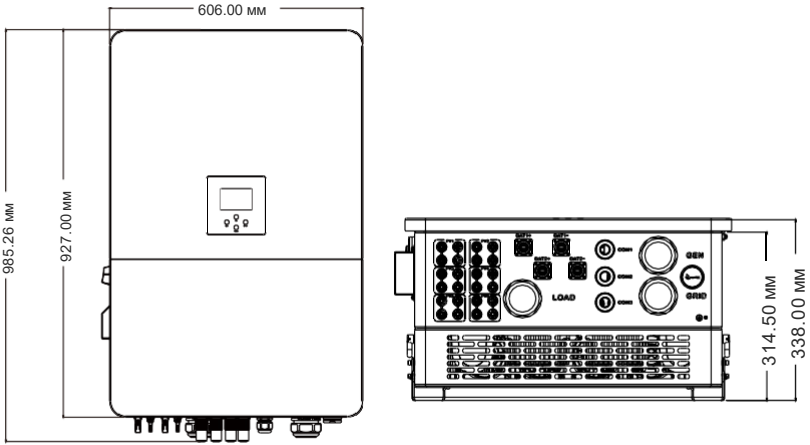

Розмір інвертора

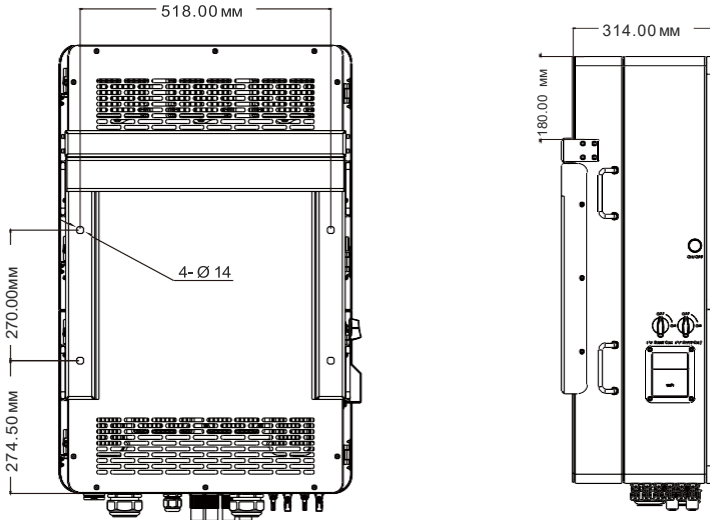

2.3 Особливості приладу

- 230В/400В Трифазний інвертор з чистою синусоїдою.
- Самостійне споживання та подача в мережу.
- Автоматичний перезапуск під час відновлення живлення.
- Програмований пріоритет живлення від акумулятора або мережі.
- Програмовані декілька режимів роботи: від мережі, без мережі та ДБЖ.
- Налаштування струму/напруги заряду акумулятора в залежності від застосування за допомогою LCD-дисплея.
- Пріоритет зарядного пристрою від мережі/сонячної батареї/генератора налаштовується на LCD-дисплеї.
- Сумісність з мережевою напругою або живленням від генератора.
- Захист від перевантаження/перегріву/короткого замикання.
- Розумна конструкція зарядного пристрою для оптимізації роботи акумулятора.
- Функція обмеження потужності запобігає надлишковому надходженню енергії в мережу.
- Підтримка Wi-Fi моніторингу та вбудовані 2 рядки для кожного MPP-трекера.
- Розумна тріступенева зарядка MPPT з можливістю налаштування для оптимізації продуктивності акумулятора.
- Функція обліку часу використання
- Функція розумного навантаження

2.4 Базова архітектура системи

На наступній ілюстрації показано базове застосування цього інвертора. Він також повинен включати в себе наступні пристрої, щоб сформувати повну робочу систему.

- Генератор або утиліта;
- Фотоелектричні модулі;

Проконсультуйтеся з вашим системним інтегратором щодо інших можливих системних архітектур залежно від ваших вимог.

Цей інвертор може жити всі види побутових або промислових приладів, зокрема прилади з електродвигунами, такі як холодильник і кондиціонер.

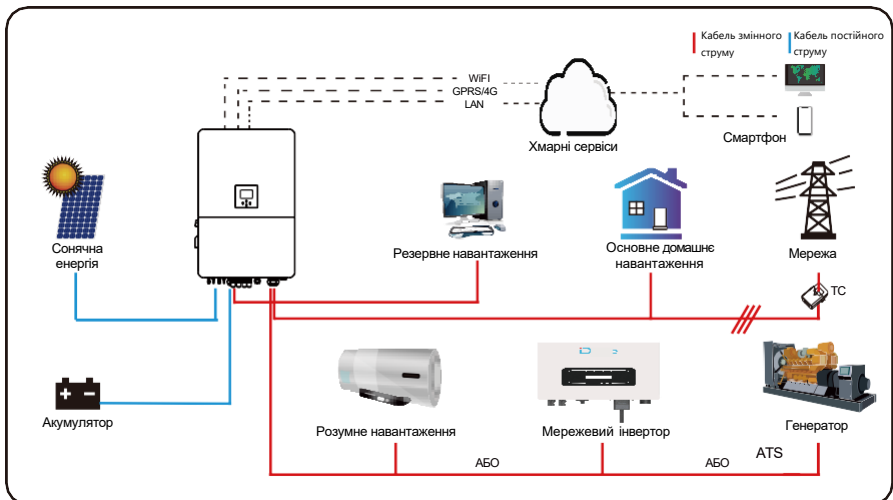

*Підключено до порту LOAD

2.5 Вимоги до поводження з приладом

Вийміть інвертор з упаковки та перемістіть його до визначеного місця встановлення.

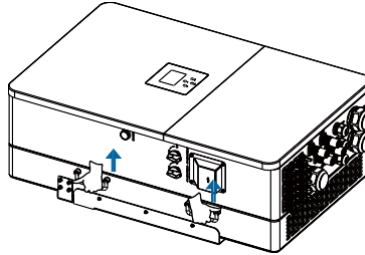

транспортування



УВАГА!

Неправильне поводження може призвести до травмування!







- Для перенесення інвертора відповідно до його ваги призначте відповідну кількість персоналу, а персонал, який виконує монтаж, повинен носити захисне спорядження, наприклад протиударне взуття та рукавички.
- Розміщення інвертора безпосередньо на твердій поверхні може призвести до пошкодження його металевого корпусу. Під інвертор слід підкласти захисні матеріали, наприклад, губчасту або пінопластову підкладку.
- Переміщати інвертор слід вдвох або вдвох або за допомогою відповідного транспортного засобу.
- Переміщайте інвертор, тримаючи його за ручки. Не переміщуйте інвертор, тримаючи його за клему.

3. Встановлення

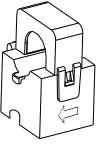
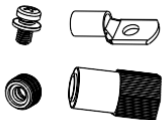
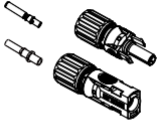
3.1 Комплектація

Перевірте комплектацію перед встановленням. Будь ласка, переконайтеся, що нічого не пошкоджено упаковці. Ви повинні були отримати такі деталі в упаковці:

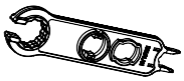

 <p>Затискач датчика х3</p>	 <p>Акcesуари для роз'ємів акумуляторних батарейх4</p>	 <p>DC+/DC- Штекерні роз'єми, включаючи металеву клему х1</p>	 <p>T-подібний ключ х1</p>
 <p>Кріпильні гвинти з нержавіючої сталі M4*12x 9</p>	<p>1,2,3</p>  <p>Магнітне кільце для кабелю зв'язку BMS та Meterх3 (23×33×15 мм)</p>	<p>4,5,6</p>  <p>Магнітне кільце для СТ х3 (31×29×19 мм)</p>	<p>7,8,*9</p>  <p>Магнітне кільце для змінного струму проводи х3 (50×65×25 мм)</p>
 <p>Спеціальний гайковий ключ х1 з фотоелектричним з'єднувачем</p>			

Упаковка магнітного кільця

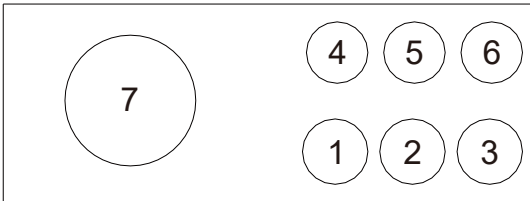

1,2,3 : 23×33×15 мм
4,5,6 : 31×29×19мм
7,8,9 : 80×50×25 мм

* 8 и *9 покладіть його поверх кришки з матеріалу EPE

3.2 Інструкції зі встановлення

Застереження при встановленні

Цей гібридний інвертор призначений для зовнішнього використання (IP65), будь ласка, переконайтеся, що місце встановлення відповідає наведеним нижче умовам:

- Не під прямими сонячними променями.
- Не в місцях зберігання легкозаймистих матеріалів.
- Не в потенційно вибухонебезпечних зонах.
- Не на холодному повітрі.
- Не поблизу телевізійної антени або антенного кабелю.
- Не вище висоти близько 2000 метрів над рівнем моря.
- Не в умовах опадів або високої вологості (>95%).

Надмірне накопичення тепла, сильні дощі або скупчення води можуть вплинути на продуктивність і довговічність інвертора. Перед підключенням всіх дротів, будь ласка, зніміть металеву кришку, відкрутивши гвинти, як показано нижче:

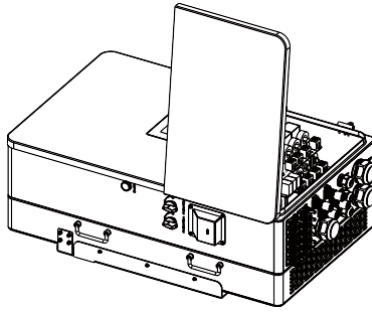

3.2 Інструменти для встановлення

Інструменти для встановлення можуть належати до рекомендованих нижче. Також використовуйте інші допоміжні інструменти, що є у вас в наявності.



Захисні окуляри



Протилопова маска

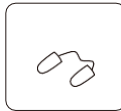

Беруші



Робочі рукавички



Робоче взуття

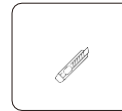

Слюсарний ніж

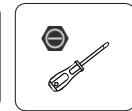

Шлицева викрутка



Хрестоподібна викрутка

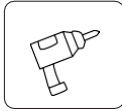

Ударний дріль

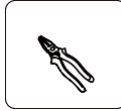

Плоскогубці



Маркер

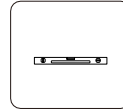

Рівень



Гумовий молоток

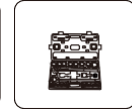

Набір торцевих ключів

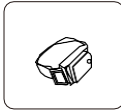

Антистатичний ремінець для зап'ястя



Кусачки



Стрипер



Гідравлічні плоскогубці

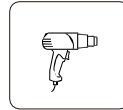

Теплова гармата

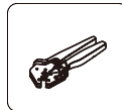

Обтискний інструмент



Спеціальний ключ для фотоелектричних розмірів



Мультиметр ≥ 110 В змін. струму



Обтискні кліщі RJ45



Порохотяг



Гайковий ключ

Перш ніж вибрати місце для встановлення, врахуйте наступні моменти:

- Будь ласка, визначте вертикальну стіну з несучою здатністю, таку, що підходить для встановлення на бетонній або іншій незаймистій поверхні, як показано нижче.
- Встановлюйте цей інвертор на рівні очей, щоб забезпечити постійний доступ до LCD-дисплея.
- Для забезпечення нормальної роботи рекомендується температура навколишнього середовища в діапазоні від -40 до 60 °C.
- Переконайтеся, що інші предмети та поверхні розташовані так, як показано на схемі, щоб гарантувати достатнє розсіювання тепла та мати достатньо місця для від'єднання проводів.

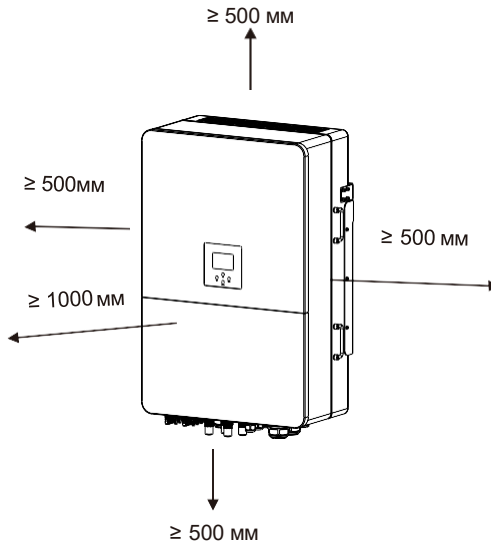

Для належної циркуляції повітря та розсіювання тепла залиште вільний простір приблизно 50 см збоку та приблизно 50 см зверху та знизу від приладу. І 100 см спереду.

Монтаж інвертора

Пам'ятайте, що інвертор важкий! Будь ласка, будьте обережні, виймаючи його з упаковки. Виберіть рекомендовану свердильну головку (як показано на малюнку нижче), щоб просвердлити 4 отвори на стіні, глибиною 62-70 мм.

1. За допомогою відповідного молотка вставте розширювальний болт в отвори.
2. Перенесіть інвертор і, тримаючи його, переконайтеся, що вішалка спрямована на розширювальний болт, закріпіть інвертор на стіні.
3. Закріпіть головку гвинта розширювального болта, щоб завершити монтаж.

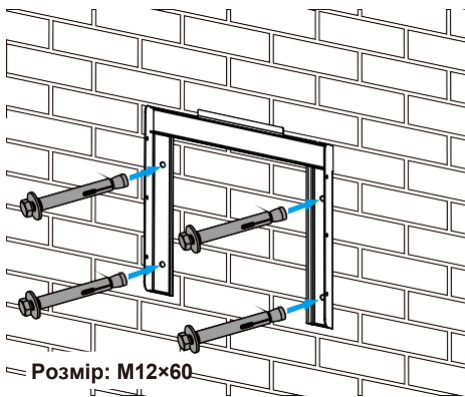

Встановлення підвісної панелі інвертора

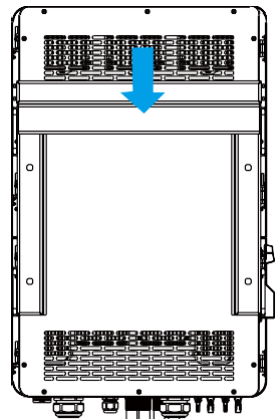

3.3 Визначення функціонального порту

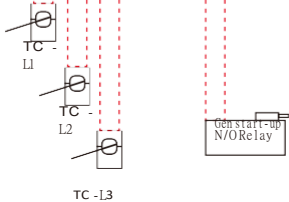
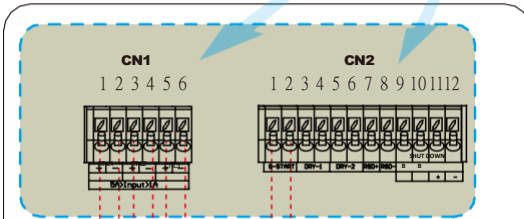
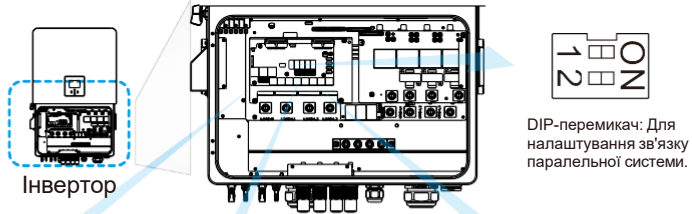

CN1:

- CT-L1 (1,2): трансформатор струму (CT- L1) для «нульового експорту до СТ», затискається на L1 у трифазній системі.
- CT-L2 (3,4): трансформатор струму (CT- L2) для «нульового експорту до СТ», затискається на L2 у трифазній системі.
- CT-L3 (5,6): трансформатор струму (CT- L3) для «нульового експорту до СТ», затискається на L3 в трифазній системі.

Якщо вторинний струм TC знаходиться в межах 1А-5А, використовуйте клемами 1-6.

CN2:

G-start (1,2): сигнал сухого контакту для запуску дизель-генератора. Коли сигнал «GEN» активний, увімкнеться відкритий контакт (GS) (напряга на виході відсутня).

DRY-1 (3,4): Вихід сухого контакту. Коли інвертор знаходиться в режимі офлайн і встановлено прапорцець «режим острівця сигналу», сухий контакт увімкнеться.

DRY-2 (5,6): зарезервовано.

RSD+, RSD- (7,8): Коли батарея підключена, а інвертор перебуває у статусі «ON», він буде подавати 12 В постійного струму.

SHUT DOWN (9,10,11,12): коли клема «В» та «В» замкнені за допомогою додаткового підключення або є вхід 12 В постійного струму на клемі «+» & «-» (11&12), тоді 12 В постійного струму RSD+ та RSD- негайно зникне, і інвертор негайно вимкнеться.

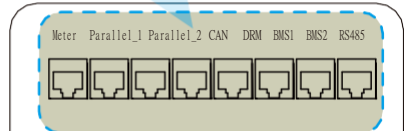

Meter: для зв'язку з лічильниками електроенергії.

Parallel_1: паралельний зв'язок порт 1.

Parallel_2: паралельний зв'язок порт 2.

CAN: зарезервовано.

DRM: Логічний інтерфейс для ASI. NZS 4777.2:2020.

BMS1: Порт BMS для базової порту зв'язку 1.

BMS2: Порт BMS для зв'язку з базою даних порту зв'язку 2.

RS485: порт RS485.

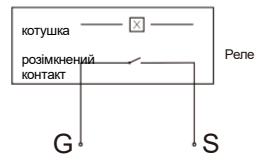

GS (сигнал запуску дизельного генератора)

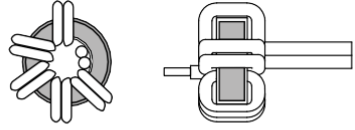
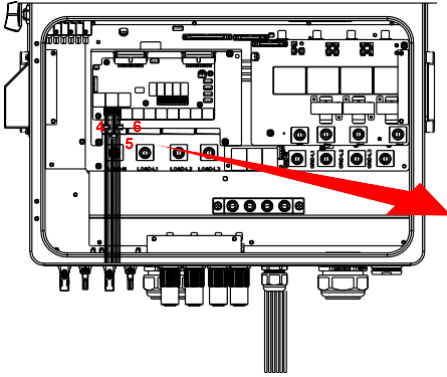

Протягніть кінець дротів ТС через магнітне кільце і обмотайте дроти навколо нього п'ять разів. Закріпіть магнітне кільце біля клем проводів, як показано на схемі вище. Повторіть цю операцію для двох інших ТС.

3.4 Підключення акумулятора

Для безпечної експлуатації та дотримання нормативних вимог між батареєю та інвертором необхідно встановити окремий пристрій захисту від перенапруги постійного струму або вимикач. У деяких випадках роз'єднувач може не знадобитися, але завжди необхідно мати захист від перенапруги постійного струму. Зверніться до типової сили струму на сторінці 28 для визначення необхідного розміру запобіжника або автоматичного вимикача.

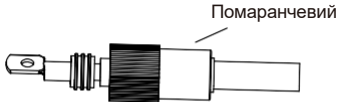

Мал. 3.1 Штекерний роз'єм BAT+

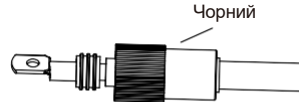

Мал. 3.2 Штекерний роз'єм BAT-



Порада з техніки безпеки:

Будь ласка, використовуйте сертифікований кабель постійного струму для акумуляторної системи.

Модель	Поперечний перетин (мм ²)	
	Діапазон	Рекомендоване значення
60/70/75/80 кВт	4AWG	16 мм ²

Таблиця 3-2

Нижче перераховані кроки для збирання штекерних роз'ємів:
 а) Пропустіть кабель через клему. (як показано на малюнку 3.3)



Мал. 3.3

б) Одягніть гумове кільце, як показано на малюнку 3.4

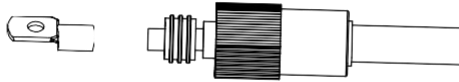

Мал. 3.4

в) Затисніть клеми, як показано на малюнку 3.5

Гідралічні
плоскогубці

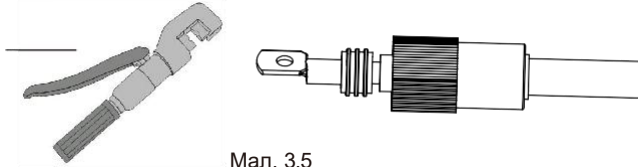

Мал. 3.5

д) Закріпіть клему болтом, як показано на малюнку 3.6

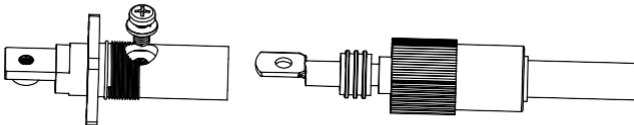

Мал. 3.6

е) Закрийте клему зовнішньою кришкою, як показано на малюнку 3.7

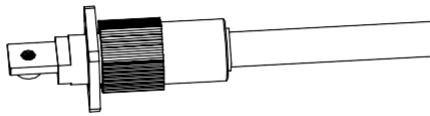

Мал. 3.7

Підключення BMS

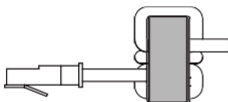

Протягніть кабель зв'язку BMS через магнітне кільце 1,2 і оберніть його навколо магнітного кільця чотири рази.

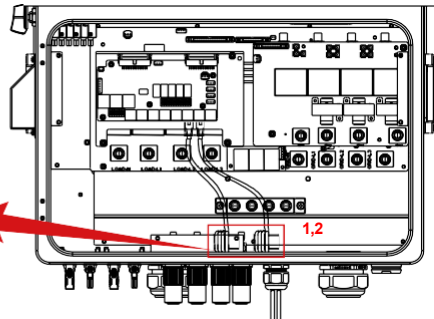

3.5 Підключення до мережі та підключення резервного навантаження

Перед підключенням до мережі між інвертором і мережею, а також між резервним навантаженням і інвертором необхідно встановити окремий вимикач змінного струму. Це забезпечить безпечне відключення інвертора під час технічного обслуговування та повний захист від перевантаження струмом. Перевірте рекомендовані значення в наведених нижче таблицях відповідно до місцевих нормативних вимог у кожній країні.

Рекомендовані технічні характеристики вимикачів змінного струму тут базуються на максимальному безперервному прохідному струмі змінного струму інвертора. Ви також можете вибрати вимикач змінного струму резервного живлення відповідно до фактичного загального робочого струму всіх резервних навантажень.

Є три клемні колодки з позначками «Grid» (Мережа), «Load» (Навантаження) та «GEN» (Генератор). Будь ласка, не підключайте неправильно вхідні та вихідні з'єднання.

Вимикач змінного струму для резервного навантаження

Модель	Рекомендований вимикач змінного струму
60/70/75/80 кВт	250А

Вимикач змінного струму для мережі

Модель	Рекомендований вимикач змінного струму
60/70/75/80 кВт	250А

Примітка:



При остаточному встановленні разом з обладнанням повинен бути встановлений вимикач, сертифікований відповідно до IEC 60947-1 та IEC 60947-2.

Для безпеки та ефективної роботи системи дуже важливо використовувати відповідний кабель для підключення до мережі змінного струму. Щоб зменшити ризик травмування, будь ласка, використовуйте відповідний рекомендований кабель, як показано нижче. Нижче наведено дві таблиці, перша таблиця містить рекомендації щодо характеристик кабелю на основі байпасного струму (макс. безперервний струм змінного струму), а друга таблиця містить рекомендації щодо макс. трифазного несиметричного вихідного струму.

Підключення до мережі та до резервного навантаження (мідні дроти) (байпас)

Модель	Розмір дроту	Поперечний перетин (мм ²)	Значення крутного моменту (макс)
60/70/75/80 кВт	4/0AWG	95	20.3Нм

Підключення до мережі резервного навантаження (мідні дроти)

Модель	Розмір дроту	Поперечний перетин (мм ²)	Значення крутного моменту (макс)
60/70/75/80 кВт	4/0AWG	95	20.3Нм

Таблиця 3-3 Рекомендований розмір для кабелів змінного струму

Будь ласка, виконайте наведені нижче кроки, щоб підключити порти мережевий, навантаження та генератора:

1. Перед підключенням до мережі, навантаження та генераторного порту обов'язково увімкніть вимикач змінного струму або роз'єднувач.
2. Зніміть ізоляційну втулку довжиною 10 мм, вставте дроти відповідно до полярності, зазначеної на клемній колодці. Обов'язково підключіть відповідні дроти N і PE до відповідних клем.

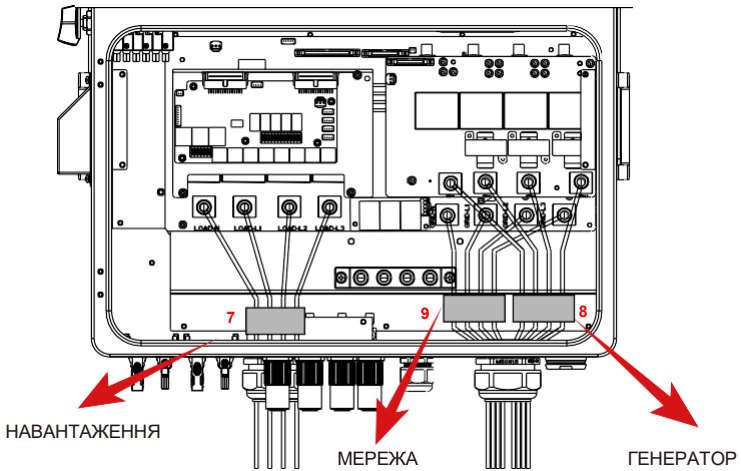
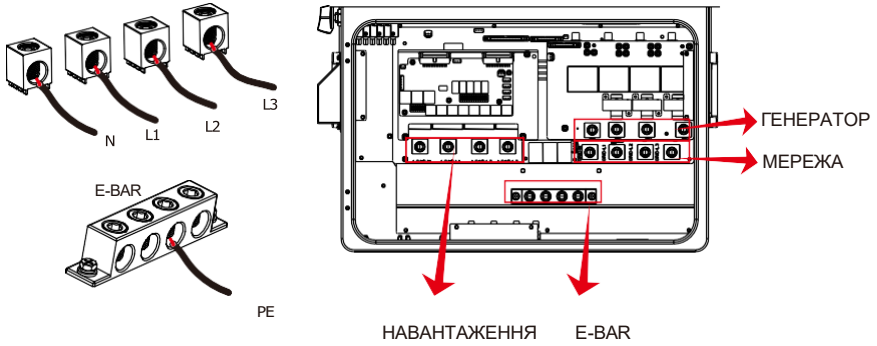

7

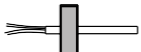

Протягніть кінці проводів через магнітне кільце 7 і підключіть їх до клем порту LOAD, що відповідають полярності, вказаній у таблиці.

9

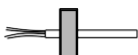

Протягніть кінці проводів через магнітне кільце 9 і підключіть їх до клем порту GRID, що відповідають

8

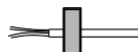

Протягніть кінці проводів через магнітне кільце 8 і підключіть їх до клем порту GEN, що відповідають полярності, вказаній на індикаторі.



Переконайтеся, що джерело змінного струму відключено, перш ніж під'єднувати його до пристрою.

3. Переконайтеся, що всі дроти надійно та повністю під'єднані.

Деякі прилади, такі як кондиціонери та холодильники, можуть потребувати певної затримки перед повторним підключенням після відключення електроенергії. Ця затримка дозволяє холодоагенту стабілізуватися і запобігає потенційним пошкодженням. Перевірте, чи має ваш прилад вбудовану функцію затримки, перш ніж підключати його до нашого інвертора. Приклади приладів, які можуть потребувати затримки, включають:

Кондиціонери: Балансування холодоагенту.

Холодильники: Стабілізація роботи компресора.

Морозильні камери: Дозволяють збалансувати систему охолодження.

Теплові насоси: Захист від перепадів напруги в електромережі.

Цей інвертор захистить ваші прилади, спрацьовуючи при перевантаженні, якщо немає затримки в часі. Однак внутрішні пошкодження все одно можуть виникнути. Зверніться до документації виробника щодо конкретних вимог затримки часу.

3.6 Підключення фотоелектричних модулів

Перед підключенням до фотоелектричних модулів, будь ласка, встановіть окремий автоматичний вимикач постійного струму між інвертором та фотоелектричними модулями. Для безпеки та ефективної роботи системи дуже важливо використовувати відповідний кабель для підключення фотоелектричних модулів.



Щоб уникнути несправностей, не підключайте до інвертора фотомодулі з можливим витоком струму. Наприклад, заземлені фотомодулі спричиняють витік струму на інвертор. При використанні фотомодулів переконайтеся, що виводи PV+ та PV- сонячної панелі не підключені до шини заземлення системи.



Рекомендується використовувати розподільну коробку з захистом від перенапруги. В іншому випадку це може призвести до пошкодження інвертора при потрапленні блискавки на фотомодулі.

3.6.1 Вибір фотомодуля

При виборі відповідних фотомодулів, будь ласка, враховуйте наведені нижче параметри:

- 1) Напруга холостого ходу (V_{oc}) фотомодулів не перевищує максимальну напругу холостого ходу фотоелектричної панелі інвертора.
- 2) Напруга холостого ходу (V_{oc}) фотомодулів повинна бути вищою за мінімальну пускову напругу.
- 3) Фотомодулі, що підключаються до цього інвертора, повинні бути сертифіковані за класом А відповідно до IEC 61730.

Модель інвертора	60кВт	70кВт	75кВт	80кВт
Вхідна напруга фотоелектричної системи	600 В (180 В~1000В)			
Діапазон напруг фотоелектричних модулів MPPT	150В-850В			
Кількість трекерів MPP	6			
Кількість рядків на один MPP-трекер	2+2+2+2+2			

Таблиця 3-5

3.6.2 Підключення проводів фотомодуля:

1. Вимкніть головний вимикач мережевого живлення (ЗМІННОГО СТРУМУ).
2. Вимкніть роз'єднувач постійного струму.
3. Підключіть вхідний роз'єм фотоелектричного модуля до інвертора.



Порада з безпеки:

перед підключенням переконайтеся, що полярність вихідної напруги фотомодуля відповідає символам "DC+" та "DC-".



Порада з безпеки:

Перед підключенням до інвертора переконайтеся, що напруга холостого ходу фотоелектричних ланцюгів не перевищує максимальну вхідну напругу інвертора.

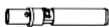

Мал. 5.1 Штекерний роз'єм DC+

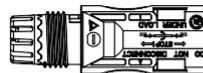

Мал. 5.2 Гніздовий роз'єм DC-



Порада з безпеки: будь ласка, використовуйте сертифікований кабель постійного струму для фотоелектричної системи.

Модель	Поперечний переріз (мм ²)	
	Діапазон	Рекомендоване значення
Промисловий універсальний фотоелектричний кабель (модель: PV1-F)	2.5-4 (12-10AWG)	2.5(12AWG)

Таблиця 3-6

Нижче перераховані кроки для збирання фотоелектричних роз'ємів:

а) Зніміть ізоляцію фотоелектричного дроту на 7 мм, відкрутіть накидну гайку роз'єму, протягніть один фотоелектричний дріт через накидну гайку роз'єму (див. Рис. 5.3). Повторіть цю операцію з усіма фотоелектричними проводами, звертаючи особливу увагу на полярність роз'єму.

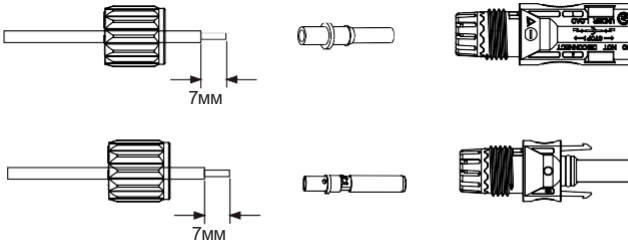

Мал. 5.3 Розбирання накидної гайки роз'єму

Б) Затисніть металеві клемі плоскогубцями, як показано на рисунку 5.4.

Гідравлічні плоскогубці

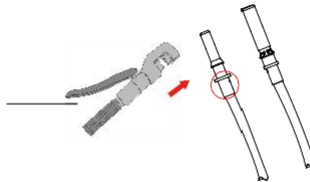

Мал. 5.4 Притисніть контактний штифт до дроту

в) Вставте контактний штифт у верхню частину роз'єму і закрутіть накидну гайку до верхньої частини роз'єму, як показано на малюнку 5.5

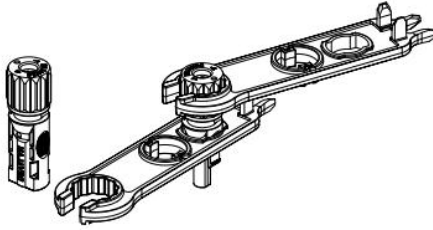

Мал. 5.5 З'єднувач з накрученою накидною гайкою

д) Нарешті, підключіть роз'єм постійного струму до позитивного та негативного входу інвертора, як показано на рисунку 5.6.

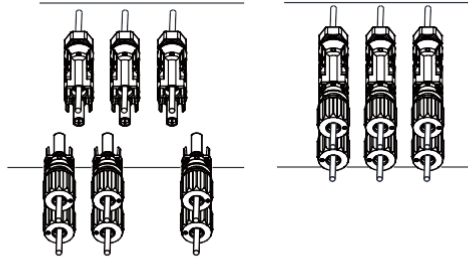

Мал. 5.6 Підключення входу постійного струму



Попередження:

Під час експлуатації фотоелектричних модулів пам'ятайте, що сонячне світло може генерувати високу напругу в фотоелектричних модулях. Уникайте контакту з відкритими електричними роз'ємами або клемми, щоб запобігти ураженню електричним струмом або травмам. Задля безпеки краще експлуатувати фотоелектричні модулі вночі або коли на них не потрапляє сонячне світло. Якщо робота вдень необхідна, накрийте фотомодулі, щоб мінімізувати вплив сонячних променів і запобігти утворенню високої напруги. Не забудьте увімкнути автоматичний вимикач або перемикач постійного струму перед виконанням будь-яких робіт з технічного обслуговування або налаштувань. Не вмикайте вимикач або перемикач постійного струму під високою напругою або сильним струмом, щоб уникнути пошкодження або небезпеки. Дбайте про особисту безпеку.



Попередження:

Будь ласка, використовуйте власний роз'єм живлення постійного струму з аксесуарів інвертора. Не з'єднуйте між собою роз'єми різних виробників. Струм I_{sc} фотомодулів не повинен перевищувати максимальний струм PV I_{sc} цього інвертора. Перевищення може призвести до пошкодження інвертора і не підлягає гарантії Deye.

3.7 Встановлення лічильника або ТС

Існує три способи встановлення для вимірювання енергоспоживання або забезпечення нульового експорту електроенергії в мережу. За замовчуванням використовується метод встановлення за допомогою ТС (300А/5А) які постачаються з пакувальною коробкою. Якщо відстань між розподільною коробкою змінного струму та гібридним інвертором перевищує 10 метрів, а це означає, що довжина дроту ТС повинна перевищувати 10 метрів, рекомендується використовувати інтелектуальний лічильник замість трьох ТС. Крім того, в паралельній системі, якщо вимірюваний струм перевищує 300 А, три ТС за замовчуванням також потрібно замінити на смарт-лічильники або ТС більшого розміру. Будь ласка, зверніться до служби підтримки Deue, щоб уточнити, яку характеристику ТС або розумного лічильника слід використовувати.

3.7.1 Підключення ТС

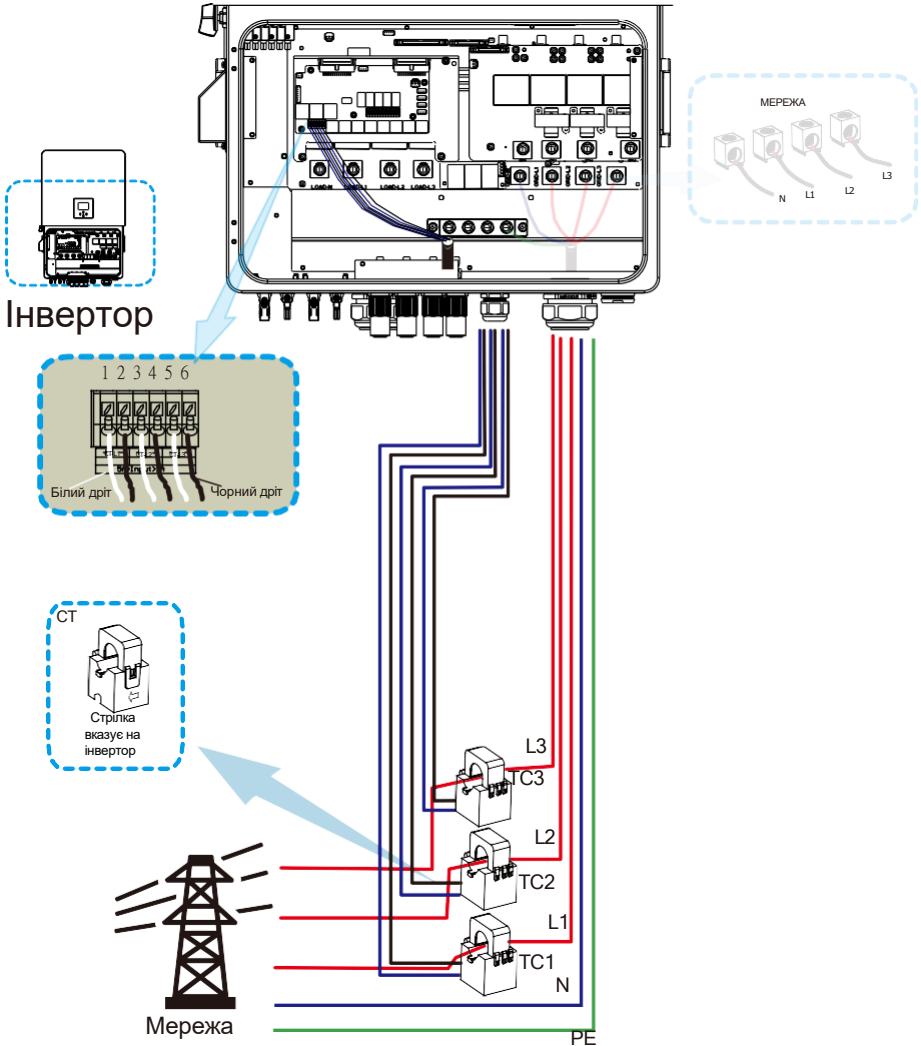

*Примітка: При підключенні до електромережі, якщо напруга мережі, що відображається на LCD-дисплеї, дійсно від'ємна, будь ласка, відрегулюйте напрямок встановлення ТТ.

3.7.2 Підключення лічильника без ТС

Існує два типи розумних лічильників, один - прохідний розумний лічильник, а інший - розумний лічильник взаємної індуктивності з ТС. До брендів інтелектуальних лічильників, з якими сумісні інвертори Deue, належать CHINT та Easton, рекомендовані тут моделі - це не всі сумісні моделі, рекомендується купувати розумні лічильники у авторизованих дистриб'юторів Deue, інакше вони не зможуть використовуватися через невідповідність зв'язку. Визначення порту «Meter» можна знайти в розділі «Додатки», який знаходиться в кінці цього посібника користувача.

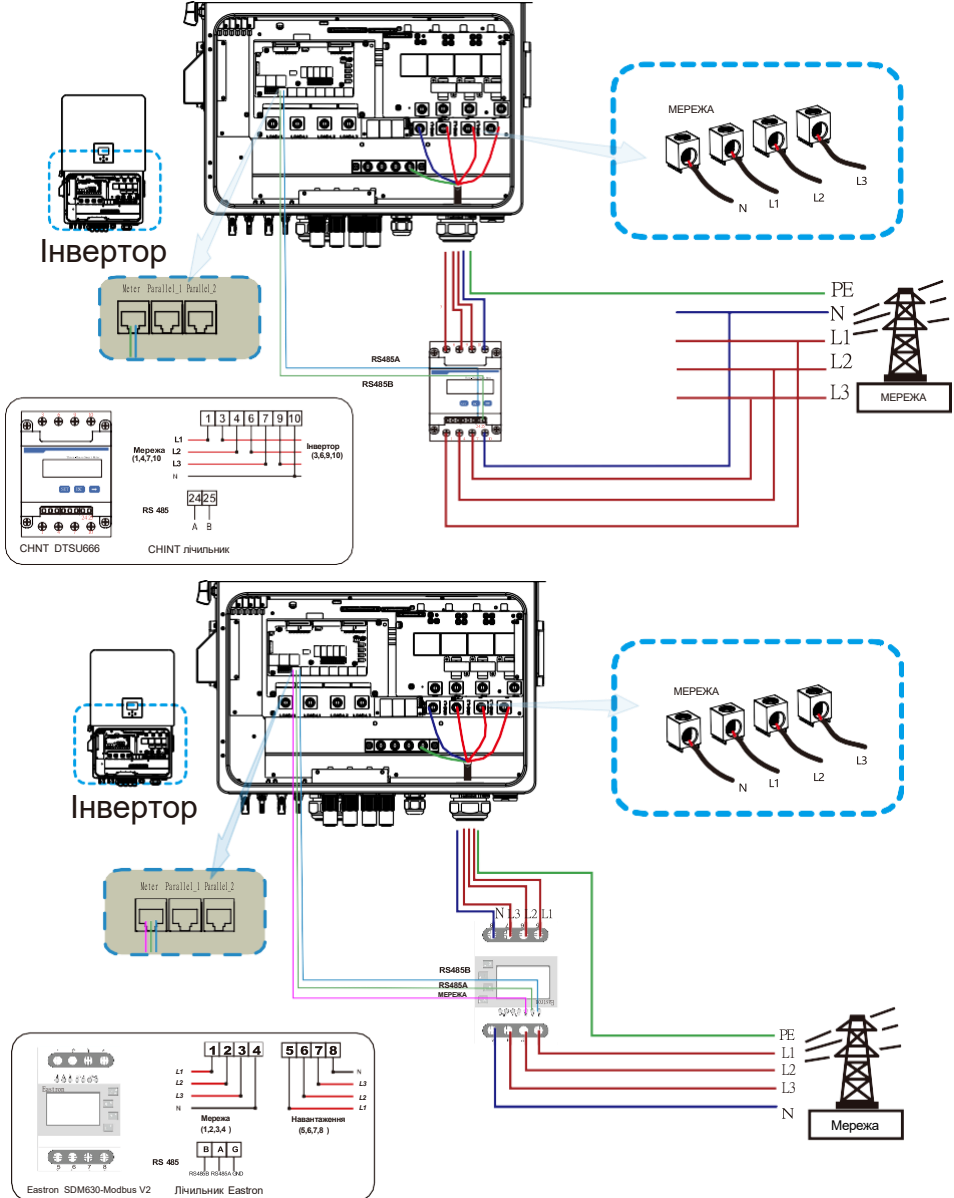

3.7.3 Підключення лічильника з ТТ

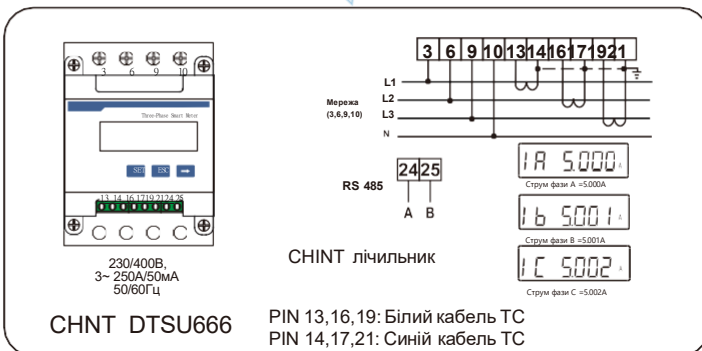
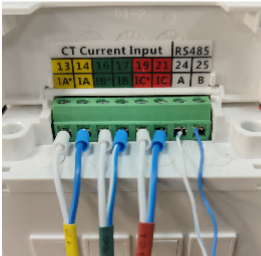
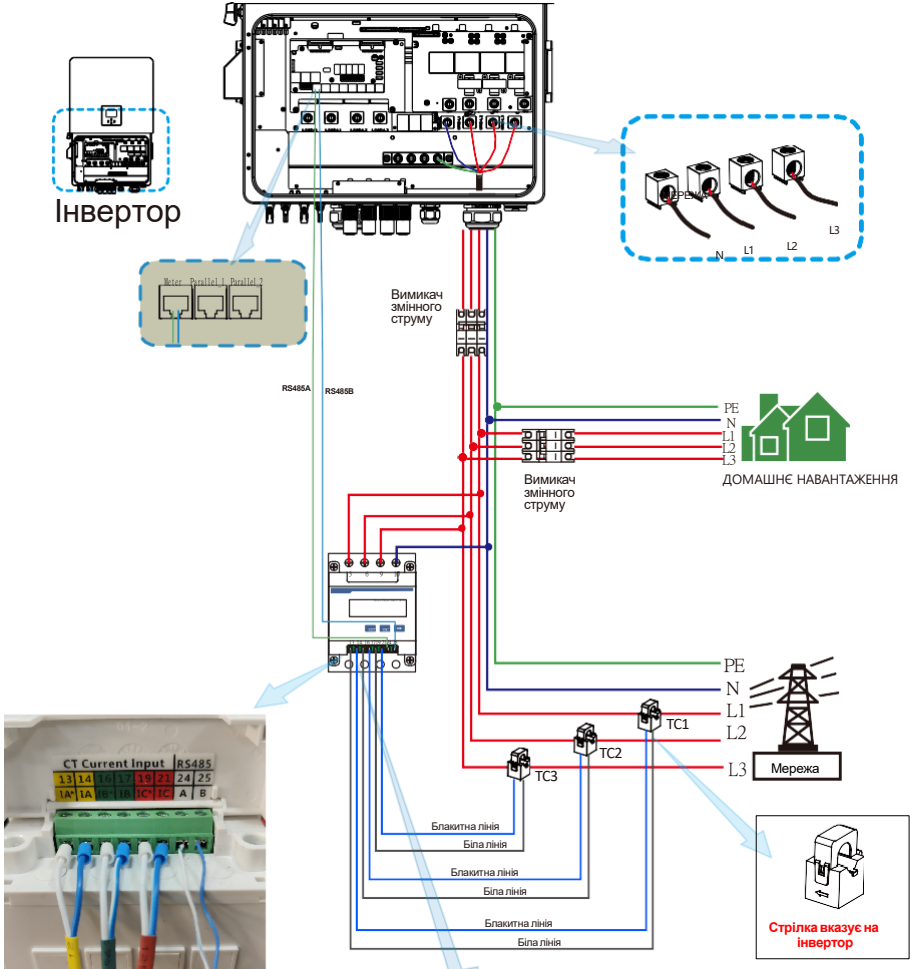

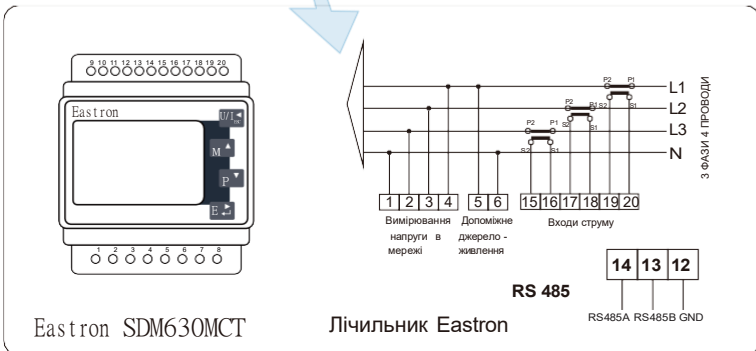
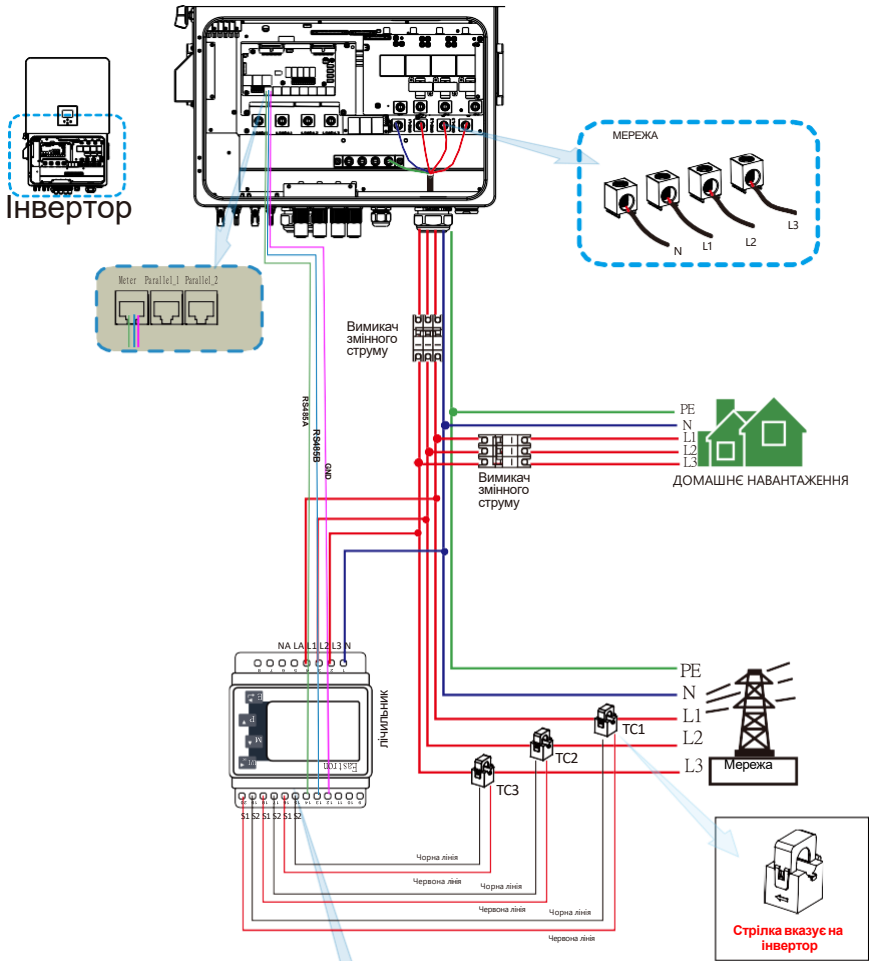

Підключення лічильника

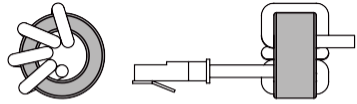
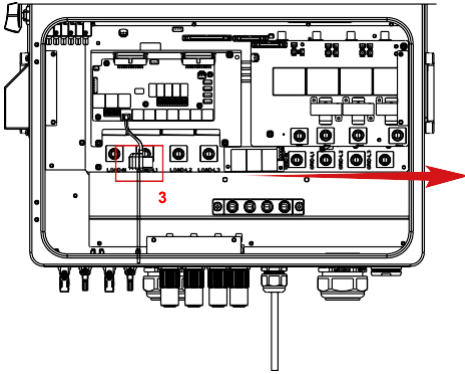

Протягніть кабель зв'язку лічильника через магнітне кільце 3 і оберніть його навколо магнітного кільця чотири рази.

3.8 Підключення заземлення (обов'язково)

Кабель заземлення повинен бути підключений до пластини заземлення з боку мережі, щоб запобігти ураженню електричним струмом, якщо оригінальний захисний провідник вийде з ладу.

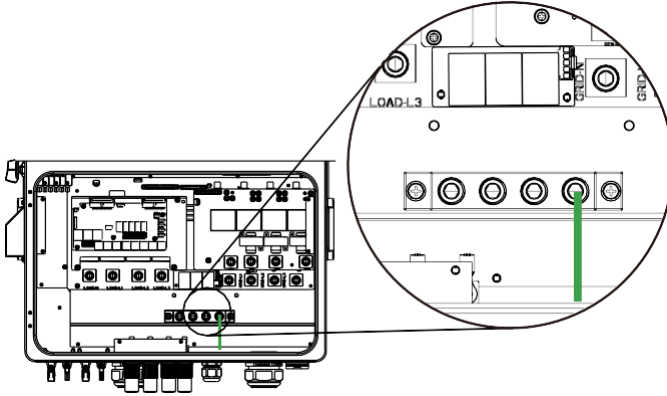

Підключення заземлення (мідні дроти) байпас

Модель	Розмір дроту	Поперечний перетин (мм ²)	Значення крутного моменту (макс)
60/70/75/80 кВт	0AWG	50	20.3Нм

Підключення заземлення (мідні дроти)

Модель	Розмір дроту	Поперечний перетин (мм ²)	Значення крутного моменту (макс)
60/70/75/80 кВт	0AWG	50	20.3Нм

Кабель повинен бути виготовлений з того ж матеріалу, що і фазні провідники.



Попередження:

Інвертор має вбудовану схему виявлення струму витоку, ПЗВ типу А може бути. Якщо підключено зовнішній пристрій захисту від струму витоку, його робочий струм повинен дорівнювати 10 мА/кВА або вище, для цієї серії інверторів він повинен становити 800 мА або вище, інакше інвертор може працювати неправильно.

3.9 Підключення реєстратора даних

Для налаштування реєстратора, будь ласка, зверніться до інструкції користувача. Wi-Fi модуль не є єдиним варіантом, якщо в місці встановлення немає сигналу Wi-Fi або сигнал слабкий, ви також можете вибрати реєстратор даних, який зв'язується через інші інтерфейси.

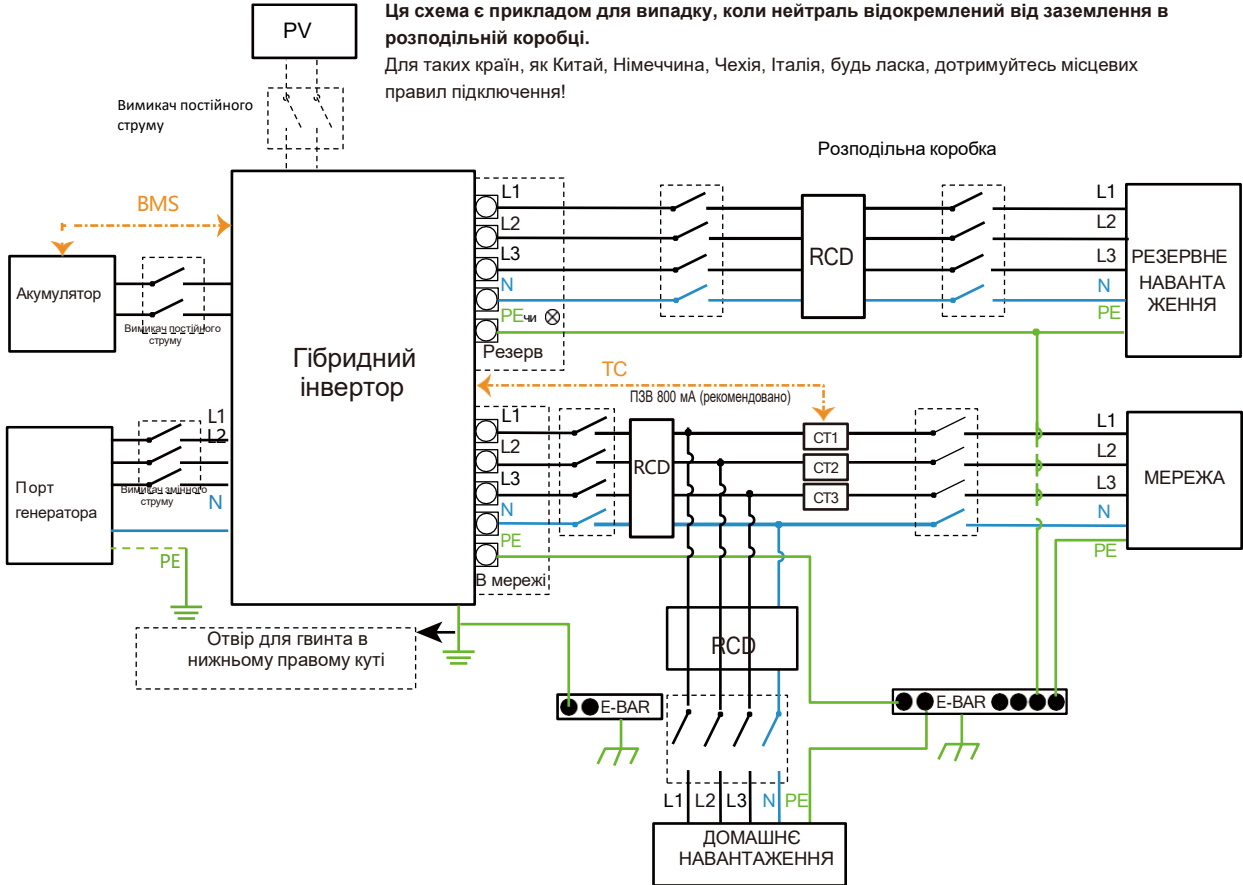

3.12 Типова схема підключення мережевої системи

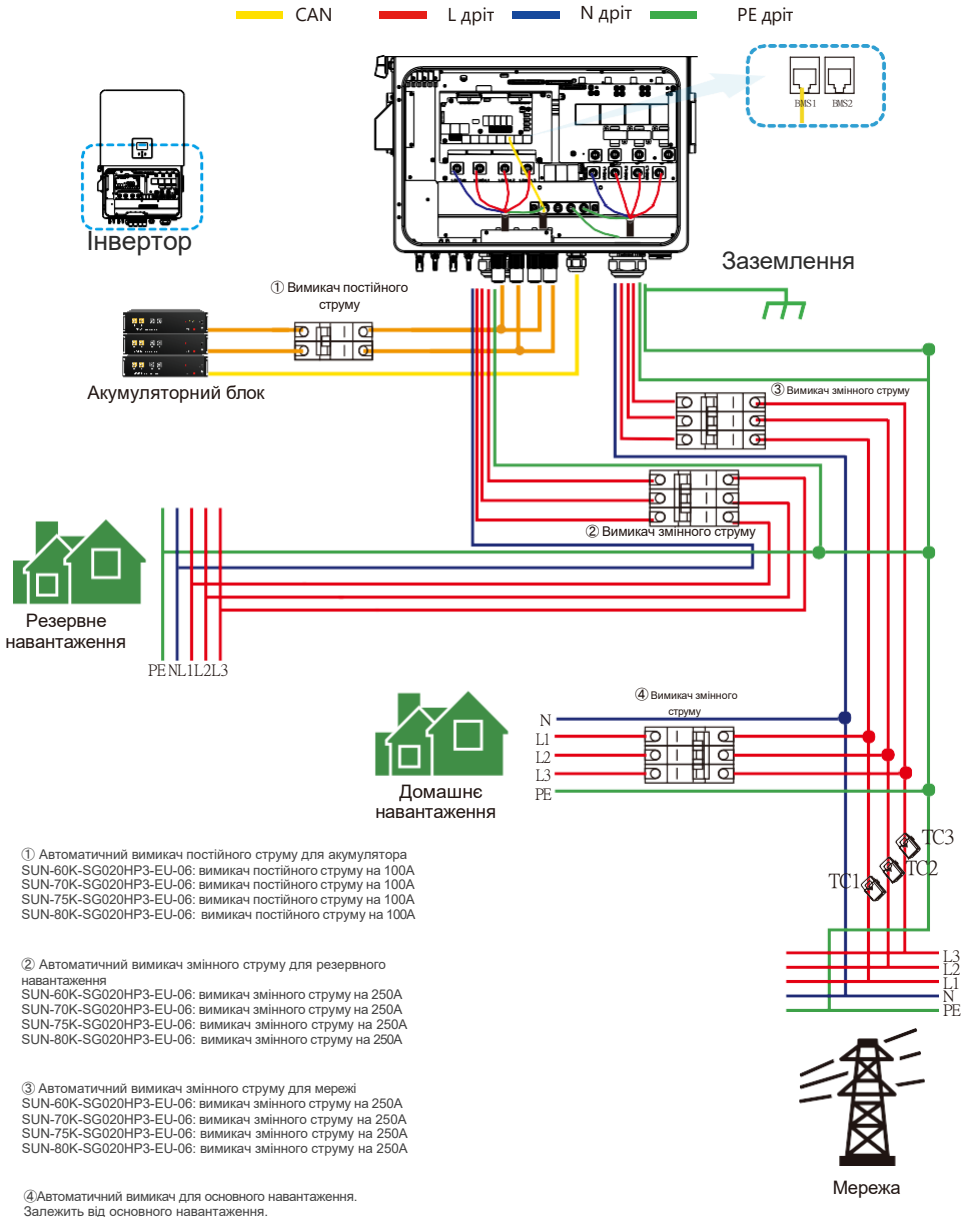

3.13 Типова схема застосування дизельного генератора

 CAN

 L дріт

 N дріт

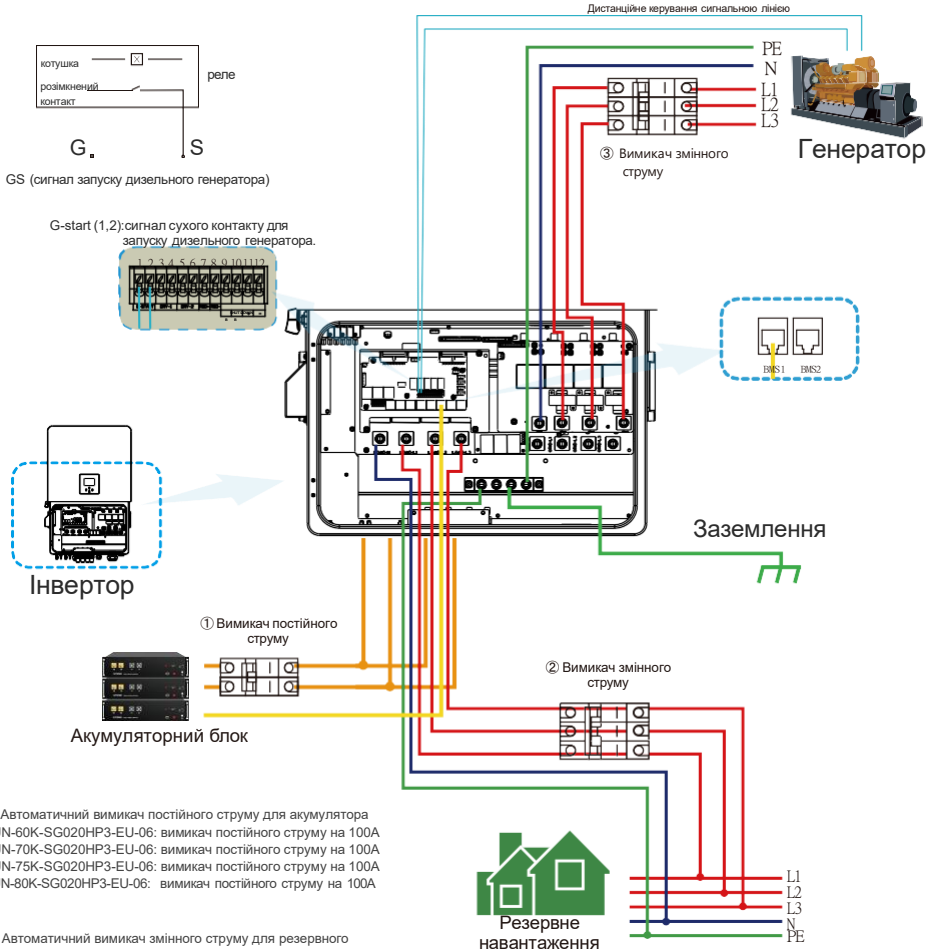
 PE дріт

① Автоматичний вимикач постійного струму для акумулятора
 SUN-60K-SG020HP3-EU-06: вимикач постійного струму на 100A
 SUN-70K-SG020HP3-EU-06: вимикач постійного струму на 100A
 SUN-75K-SG020HP3-EU-06: вимикач постійного струму на 100A
 SUN-80K-SG020HP3-EU-06: вимикач постійного струму на 100A

② Автоматичний вимикач змінного струму для резервного навантаження
 SUN-60K-SG020HP3-EU-06: вимикач змінного струму на 250A
 SUN-70K-SG020HP3-EU-06: вимикач змінного струму на 250A
 SUN-75K-SG020HP3-EU-06: вимикач змінного струму на 250A
 SUN-80K-SG020HP3-EU-06: вимикач змінного струму на 250A

③ Автоматичний вимикач змінного струму для порту генератора
 SUN-60K-SG020HP3-EU-06: вимикач змінного струму на 250A
 SUN-70K-SG020HP3-EU-06: вимикач змінного струму на 250A
 SUN-75K-SG020HP3-EU-06: вимикач змінного струму на 250A
 SUN-80K-SG020HP3-EU-06: вимикач змінного струму на 250A

4 Експлуатація

4.1 Увімкнення/ вимкнення живлення

Після правильного встановлення системи та підключення акумулятора до інвертора, виконайте наведені нижче дії, щоб увімкнути інвертор:

1. Увімкніть усі вимикачі установки.
2. Увімкніть перемикачі постійного струму інвертора та кнопку живлення акумулятора (якщо в системі встановлений один акумулятор), незалежно від порядку.
3. Натисніть кнопку ON/OFF (розташована на лівій стороні корпусу інвертора), щоб увімкнути інвертор. Коли система, підключена до фотоелектричної або мережевої мережі (без акумулятора), увімкнена, на LCD-дисплеї все ще буде світитися напис «OFF» (вимкнено). У цій ситуації, після увімкнення кнопки ON/OFF, виберіть «БЕЗ акумулятора» в налаштуваннях інвертора, щоб система запрацювала.

При вмиканні інвертора, будь ласка, виконайте наступні кроки:

1. Увімкніть автоматичні вимикачі змінного струму на портах Grid, Load та GEN.
2. Натисніть кнопку ON/OFF гібридного інвертора та увімкніть вимикач постійного струму на стороні акумулятора, а потім натисніть кнопку живлення на акумуляторі.
3. Увімкніть перемикачі постійного струму інвертора.

4.2 Панель керування та роботи

Панель керування та роботи, показана на малюнку нижче, знаходиться на передній панелі інвертора.

Вона містить чотири індикатори, чотири функціональні клавіші та LCD дисплей, що відображає робочий стан та інформацію про вхідну/вихідну потужність.

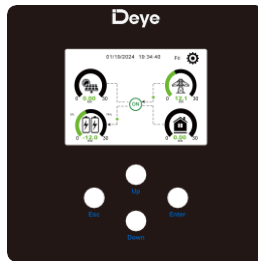

LED індикатор		Повідомлення
Постійний струм	Зелене світлодіодне суцільне світло	Нормальне підключення фотоелектричних модулів
Змінний струм	Зелене світлодіодне суцільне світло	Нормальне підключення до мережі
Нормальний стан	Зелене світлодіодне суцільне світло	Нормальна робота інвертора
Тривога	Червоне світлодіодне суцільне світло	Несправність або попередження

Таблиця 4-1: LED індикатори

Функціональна клавіша	Опис клавіші
Esc	Для виходу з режиму налаштування
Up	Для переходу до попереднього вибору
Down	Для переходу до наступного вибору
Enter	Для підтвердження вибору

Таблиця 4-2: Функціональні клавіші

5 Піктограми на LCD-дисплеї

5.1 Головний екран

LCD-дисплей є сенсорним, нижче на екрані відображається загальна інформація про інвертор.

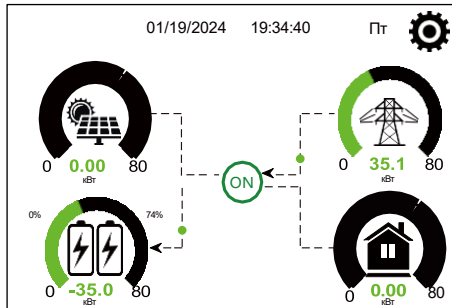

1. Значок в центрі головного екрана вказує на те, що система працює в нормальному режимі. Якщо він перетворюється на "comn./F01~64", це означає, що інвертор має помилки зв'язку або інші помилки. Повідомлення про помилку буде відображатися під цим значком (помилки F01~64, детальну інформацію про помилки можна переглянути в розділі про аварійні сигнали).

2. У верхній частині екрана відображається час.

3. Натиснувши на значок налаштування системи, ви можете увійти на екран налаштування системи, який включає базове налаштування, налаштування акумулятора, налаштування мережі, режим роботи системи, використання порту генератора, розширені функції та інформацію про літіо-іонний акумулятор.

4. На головному екрані відображається інформація про сонячну батарею, мережу, навантаження та акумулятор. Він також показує напрямок потоку енергії стрілкою. Коли потужність наближається до високого рівня, колір на панелях змінюється із зеленого на червоний, щоб інформація про систему яскраво відображалася на головному екрані.

Деякі зауваження щодо стану системи є наступними:

-Потужність фотоелектричної системи завжди буде позитивною.

-У системі з одним інвертором потужність навантаження завжди буде позитивною. У паралельній системі потужність навантаження може бути від'ємною, що означає, що інші інвертори подають живлення на цей інвертор через порт навантаження.

-Негативна потужність мережі означає, що енергія експортується в мережу (виводиться), тоді як позитивна означає, що енергія імпортується з мережі (споживається).

Негативний заряд акумулятора означає заряд, позитивний - розряд.

5.1.2 Блок-схема роботи LCD-дисплея

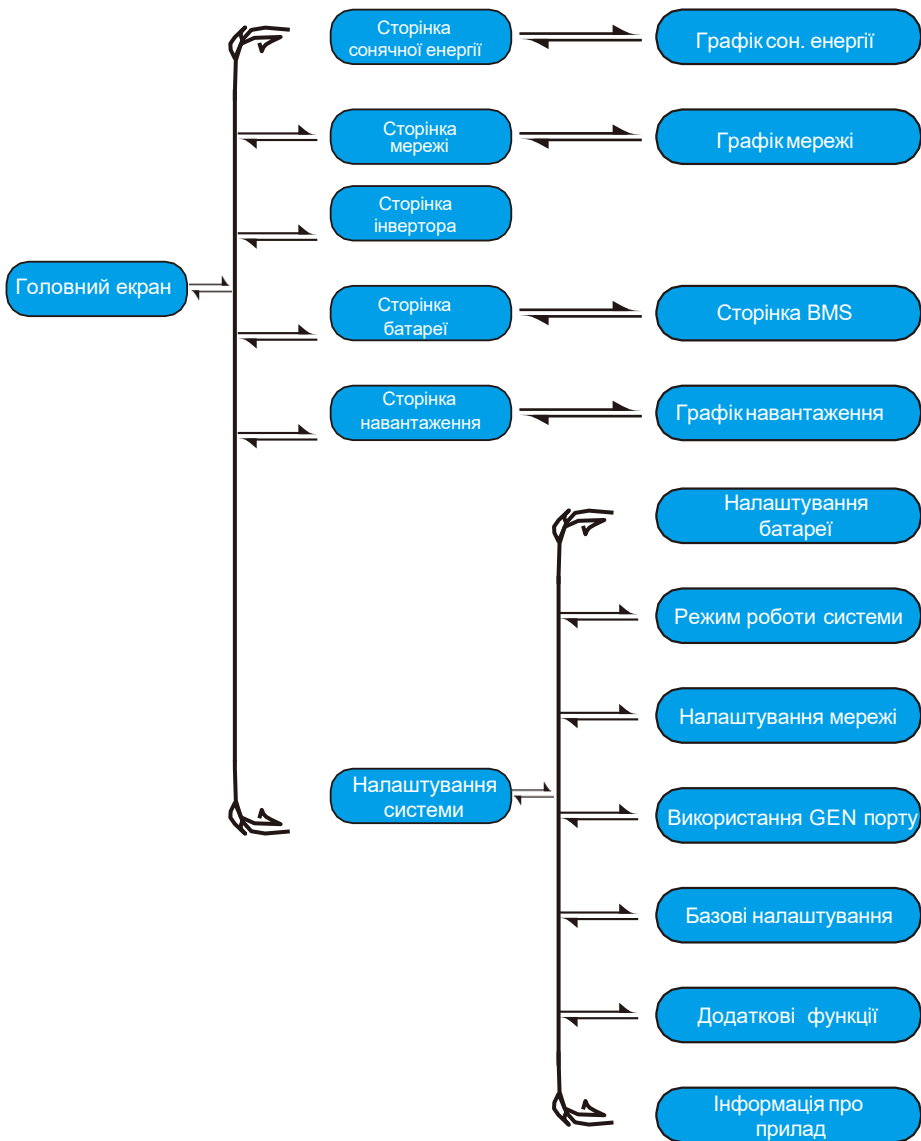

5.2 Детальний опис сторінки

Натискаючи на піктограми головного екрану LCD дисплея, ви можете увійти на докладні сторінки «Сонячна енергія», «Інвертор», «Навантаження», «Мережа» і «Акумулятор».

Сонячна енергія

PV1-V: 286В	PV1-I: 5.5А	PV1-P: 1559Вт
PV2-V: 286В	PV2-I: 5.5А	PV2-P: 1559Вт
PV3-V: 286В	PV3-I: 5.5А	PV3-P: 1559Вт
PV4-V: 286В	PV4-I: 5.5А	PV4-P: 1559Вт
PV5-V: 286В	PV5-I: 5.5А	PV5-P: 1559Вт
PV6-V: 286В	PV6-I: 5.5А	PV6-P: 1559Вт

Потужність: 1560 Вт

Сьогодні = 8.0 кВт/год
Разом = 12.00 кВт/год

Енергія

Це сторінка з детальною інформацією про сонячну енергію

- 1 Виробництво сонячних панелей.
- 2 Напруга, струм, потужність для кожного MPPT.
- 3 Енергія сонячних панелей за день і загалом.

Натиснувши кнопку "Енергія", ви потрапите на сторінку кривої потужності.

1166вт	1244вт 50Гц	-81вт 50Гц
L1N:221в 0вт L2N:229в 1166 вт L3N:225в 0вт	L1N:222в 0.8вт L2N:229в 5.0вт L3N:229в 0.9вт HM: -10вт 28вт LD: 5вт 1192вт 0вт 24вт	L1N:222 в 0.1А L2N:230 в 0.1А L3N:223 в 0.1А INV_P: -30вт AC_T: -26вт 38.8С -25вт
Навантаження		
21вт		
0вт 0вт 150В 150В -0.41А -0.41А 27.0С 27.0С	Мережа	Інвертор
	M1:0.00квт/ 0в/ 0.0А M3:0.00квт/ 0в/ 0.0А M5:0.00квт/ 0в/ 0.0А	M2:0.00квт/ 0в/ 0.0А M4:0.00квт/ 0в/ 0.0А M6:0.00квт/ 0в/ 0.0А
Акумулятор	PV	0.00квт

Це сторінка з детальною інформацією про інвертор.

- 1 Модуль інвертора С/АС:
Напруга, струм, потужність кожної фази.
АС-Т: Температура біля модуля інвертора DC/АС.

Навантаження

Потужність: 55 Вт

Сьогодні = 0.5 кВт/год
Разом = 1.60 кВт/год

L1: 220В	P1: 19Вт
L2: 220В	P2: 18Вт
L3: 220В	P3: 18Вт

Енергія

Це сторінка з детальною інформацією про резервне навантаження .

- 1 Резервне живлення.
- 2 Напруга, потужність для кожної фази.
- 3 Щоденне та загальне споживання резервного живлення.

Якщо на сторінці режиму роботи системи встановити прапорець «Спочатку віддача» або «Нульовий експорт на навантаження», інформація на цій сторінці відобразиться про резервне навантаження, яке підключено до порту навантаження на гібридному інверторі. Якщо на сторінці режиму роботи системи встановити прапорець «Нульовий експорт до ТС», інформація на цій сторінці відобразить резервне навантаження та домашнє навантаження.

Натиснувши кнопку "Енергія", ви потрапите на сторінку кривої потужності.

Мережа

Режим очікування

0 Вт

0.00квт

СТ1: 0W LD1: 0W
СТ2: 0W LD2: 0W
СТ3: 0W LD3: 0W

L1: 0V L2: 0V L3: 0V

ОТРИМАННЯ

Сьогодні = 2.2 кВт-год
Разом = 11.60 кВт-год

ВІДДАЧА

Сьогодні = 0.0 кВт-год
Разом = 8.60 кВт-год

Енергія

Це сторінка детальної інформації про мережу .

- 1 Стан, потужність, частота.
- 2 L: Напруга для кожної фази
СТ:Потужність, визначена зовнішніми датчиками струму датчиками
LD: Потужність, визначена за допомогою внутрішніх датчиків на фазній лінії мережі.
ВІДДАЧА: енергія з інвертора в мережу.
- 3 ОТРИМАННЯ: енергія з мережі в інвертор,
ВІДДАЧА: енергія з інвертора в мережу.

Натиснувши кнопку "Енергія", ви потрапите на сторінку кривої потужності.

Batt

Акумулятор 1	Акумулятор 1
В режимі очікування	В режимі очікування
SOC: 46%	SOC: 0%
U:631.7В	U:0.0В
I:-0.09А	I:-0.00А
I потужність: -50Вт	I потужність: 0Вт
Темп: 27.0С	Темп: -100.0С

Li-BMS

Li-BMS

LiBms1: Deye-HV

Середня напруга: 629.5 В	Ємність акумулятора: 100Ah
Загальний струм: 0.0А	Напруга заряду акумулятора: 681.2 В
Середня температура: 27.0С	Обмеження струму заряду :100А
SOC :46% SOH :100%	Обмеження струму розряду :100А
Акумулятор SW: 0x1004	Сигнал тривоги: 0x8000 0x0000
Акумулятор HW: 0x3001	Запит на примусове заряджання

Li-BMS

LiBms2: Not matched

Середня напруга: 0 В	Ємність акумулятора: 0Ah
Загальний струм: 0.0А	Напруга заряду акумулятора: 0.0 В
Темп. акумулятора: -100.0С	Обмеження струму заряду :0А
SOC 0%	Обмеження струму розряду :0А
	Сигнал тривоги: 0x0000 0x0000

Це сторінка відомостей про акумулятор.

СТОРІНКА З ІНФОРМАЦІЄЮ ПРО АКУМУЛЯТОР

Натисніть кнопку «Li-BMS» у правому нижньому куті сторінки. Щоб увійти на сторінку інформації про акумулятор, перейдіть на сторінку BMS.

Натиснувши кнопку «Вниз», ви можете увійти на сторінку LiBms2 сторінку з детальною інформацією

5.3 Сторінка кривої - сонячна енергія, навантаження та мережа

На головному екрані LCD дисплея натисніть на піктограми «Сонячна енергія», «Мережа» і «Навантаження», ви можете увійти на сторінки детальної інформації про сонячну енергію, мережеву енергію і споживання навантаження. Натисніть кнопку «Енергія» в правому нижньому куті цих сторінок, щоб увійти на сторінку кривої. На прикладі фотоелектричної енергії наведено ілюстрацію нижче.

01/19/2024 19:34:40

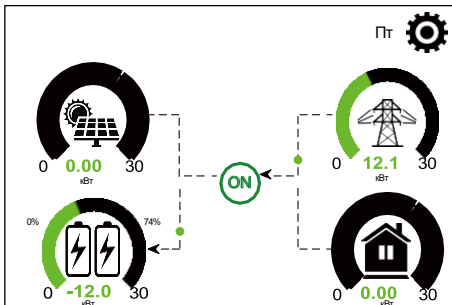

Сонячна енергія

PV1-V: 0В PV1-I: 0.0А PV1-P: 0Вт

Потужність: 0 Вт

Сьогодні = 0.0 кВт/год

Разом =0.00 кВт/год

Енергія



5.5 Меню базових налаштувань

Базові налаштування

Синхронізація часу
 Як сигнал
 Нал. заповнення

Рік: 2019
 Місяць: 03
 День: 17

Година: 09
 Хвилина: 15

24-годинний

Скидання до заводських налаштувань
 Блокування всіх змін

↑ Баз. Нал.1
 ↓
 ✕
 ✓

Синхронізація часу: Дозволяє інвертору автоматично синхронізувати час хмарної платформи.

Звуковий сигнал: Використовується для ввімкнення або вимкнення звукового сигналу в режимі тривоги.

Авторегулятор яскравості: Використовується для автоматичного регулювання яскравості LCD-дисплея.

Скидання до заводських налаштувань: Скидання всіх параметрів інвертора до заводських налаштувань.

Блокування всіх змін: Блокування програмованих параметрів для запобігання їх зміні.

Пароль

X--X--X--X ВИД

1	2	3
4	5	6
7	8	9
Відміна	0	OK

Коли обрати «скидання до заводських налаштувань» або «заблокувати всі зміни», система попросить нас ввести пароль для підтвердження операції.

Пароль для скидання до заводських налаштувань : 9999

Пароль для блокування всіх змін : 7777

Базові налаштування

Вибір мови

Польська

Версія збірки: 1004

↑ Баз. Нал.2
 ↓
 ✕
 ✓

1. Натисніть стрілку вниз зліва від сторінки «Базові нал.1», щоб перейти на сторінку «Базові нал.2»;
2. На сторінці «Базові нал.2» ви можете встановити мову відображення LCD-екрану за потреби. Натискайте кнопки «ВГОРУ» та «ВНИЗ» під LCD-екраном, щоб перемикати мовні опції. Наразі доступні наступні варіанти: англійська, німецька, польська, угорська, іспанська, чеська, українська.
3. Після перемикання на потрібну мову натисніть на іконку з галочкою в правому нижньому куті сторінки, щоб зберегти налаштування.

Примітка: Якщо на поточному LCD-екрані немає сторінки Базові нал.2, або якщо опція мови на сторінці Базові нал.2 не включає мову, яку потрібно встановити, зверніться до служби післяпродажного обслуговування, щоб оновити програмне забезпечення HMI та пакет мовного програмного забезпечення інвертора. Після завершення оновлення виконайте наведені вище кроки для завершення налаштування.

5.6 Меню налаштувань акумулятора

Налаштування акумулятора

Режим батареї

Lithium Ємність акумулятора:

Вик. акумулятора V Макс. А Заряд:

Немає акумулятора Макс. А Розряд:

Паралельні акумулятори 1&2

Вимушена робота генератора

↑

↓

✕

✓

Ємність акумулятора: вказує розмір акумулятора вашого інвертора.

Вик. акумулятора V: використовує напругу акумулятора для всіх налаштувань (В).

Макс. Заряд/розряд: максимальний струм заряду/розряду акумулятора (0-80А для моделі 60/75/80 кВт).

Для AGM і Flooded акумуляторів ми рекомендуємо батарею ємністю: розмір x 20% = струм заряду/розряду в амперах. Для літійових батарей ми рекомендуємо розмір батареї А-год x 50% = сила струму заряду/розряду.

Для GEL акумуляторів дотримуйтесь інструкції виробника
Немає акумулятора: позначте цей пункт, якщо до системи не підключено жодного акумулятора.

Паралельно акумулятор 1 та акумулятор 2: якщо до одного набору батарей було підключено акумулятор 1 та акумулятор 2, будь ласка, увімкніть цю функцію.

Вимушена робота генератора: Коли генератор підключено, він примусово запускається без виконання інших умов.

Налаштування акумулятора

Старт:

А:

Зарядка від генератора Зарядка від мережі

Сигнал від генератора Сигнал від мережі

Макс. час роботи генератора:

Час вимкнення генератора:

↑

↓

✕

✓

Це сторінка налаштування батареї. ① ③

Старт = 30%: при відсотку SOC на рівні 30% система автоматично запускає підключений генератор для заряджання акумуляторної батареї.

A = 80A: Максимальний зарядний струм, який може підтримувати генератор.

Зарядка від генератора: Використовуйте потужність дизель-генератора для зарядки акумулятора.

Сигнал від генератора: Нормально відкрите реле замкнеться, коли SOC акумулятора або напруга впаде до встановленого значення «Старт»

Це зарядка від мережі, необхідно обрати ②

Старт = 30%: Коли SOC або напруга акумулятора падає до цього встановленого значення, інвертор автоматично запускає генератор, підключений до мережевого порту, для заряджання акумулятора.

A = 80A: максимальний зарядний струм, коли в якості джерела живлення використовується тільки енергія, що подається через мережевий порт інвертора, тобто використовується енергія мережі або енергія генератора, підключеного до мережевого порту.

Заряд від мережі: Дозволяється використовувати для заряджання акумулятора енергію, що подається від порту мережі, який включає мережу або генератор, підключений до порту мережі, для заряджання акумулятора.

Сигнал мережі: Коли до порту мережі гібридного інвертора підключено генератор, цей «Сигнал мережі» можна використовувати для керування сухим контактом для запуску або зупинки

Макс. час роботи генератора: вказує на найдовший час, який генератор може працювати протягом одного дня, після закінчення часу генератор буде вимкнено 24 години означає, що він не вимикається весь час.

Час вимкнення генератора: вказує на час затримки вимкнення генератора після того, як він досягне встановленого часу роботи.

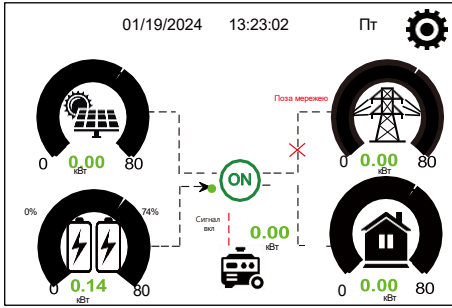

Коли «Сигнал ГЕН» активний, на головному екрані LCD-дисплея інвертора з'являється піктограма генератора.

Генератор

Потужність: 6000 Вт Сьогодні = 10 кВт*год
 Всього = 10 кВт*год

V_L1: 230V P_L1: 2 кВт
 V_L2: 230V P_L2: 2 кВт
 V_L3: 230V P_L3: 2 кВт

Натиснувши на піктограму генератора на головному екрані, ви можете увійти на детальну сторінку «Генератор». На цій сторінці міститься наступна інформація:

- (1) Скільки енергії використовується від генератора;
- (2) Скільки енергії було використано від генератора сьогодні або загалом;
- (3) Вихідна напруга та потужність на кожній фазі генератора.

Налаштування акумулятора

Lithium 00

Вимкнення 10%

Низький заряд 20%

Перезапуск 40%

↑ Акум. Реж.3
 ↓
 ✕
 ✓

Коли вибрано режим «Lithium», вміст сторінки «Реж. акумулятора» показано на малюнку ліворуч.

Літійовий режим: Це код протоколу зв'язку BMS, який можна перевірити у «Списку затверджених батарей Deue» залежно від моделі батареї, яку ви використовуєте.

Вимкнення: Діє в режимі офлайн, батарея може розрядитися до цього SOC, тоді модуль інвертора постійного/змінного струму цього інвертора буде вимкнено, і сонячна енергія може використовуватися лише для заряджання акумулятора.

Низький заряд: Діє в режимі «В мережі», коли встановлено прапорець «Заряд від мережі» і заданий цільовий SOC акумулятора на сторінці «Час використання» не менший за значення «Низький заряд», SOC акумулятора залишатиметься вище значення «Низький заряд».

Перезапуск: Діє в режимі офлайн, після вимкнення модуля інвертора DC/AC цього інвертора фотоелектрична енергія може використовуватися лише для зарядки акумулятора. Після того, як SOC акумулятора відновиться до значення «Перезапуск», модуль інвертора DC/AC перезапуститься, щоб подавати живлення змінного струму.

Налаштування акумулятора

Напруга V 536В

Вимкнення 450В

Низький заряд 470В

Перезапуск 500В

↑ Акум. Реж.3
 ↓
 ✕
 ✓

Коли вибрано режим «Потік V», вміст сторінки «Акум. реж. 3» показано на малюнку ліворуч.

Підтримувальна напруга: Напруга повного заряду акумулятора.

Вимкнення: Діє в режимі Off-grid, акумулятор може розрядитися до цієї напруги, тоді модуль інвертора DC/AC цього інвертора буде вимкнено, і сонячна енергія може використовуватися лише для заряджання акумулятора.

Низький заряд: Діє в режимі онлайн коли перевірено «Заряд від мережі» і встановлена цільова напруга акумулятора на сторінці «Час використання» не менша за значення «Низький заряд», напруга акумулятора залишатиметься вищою за значення «Низький заряд».

Перезапуск: Діє в режимі офлайн, після вимкнення модуля інвертора DC/AC цього інвертора фотоелектрична енергія може бути використана лише для заряджання акумулятора.

Після того, як напруга батареї відновиться до значення «Перезапуск», модуль інвертора DC/AC перезапуститься, щоб подавати живлення змінного струму.

Рекомендовані налаштування акумулятора

Тип акумулятора	Фаза абсорбції	Фаза потоку	Значення крутного моменту (кожні 30 днів 3 години)
Літійовий	Слідкуйте за параметрами напруги BMS		

5.7 Меню налаштувань режиму роботи системи

Режим роботи системи

Спочатку віддача Макс. сон. потужність
 Нульовий експорт до навантаження Віддача сон. енер.
 Нульовий експорт в мережу Віддача сон. енер.
 Максимальна потужність продажу Потужність при нульовому експорті
 Енергетична модель Спочатку батарея Спочатку навантаження
 Зменшення пікових навантажень Потужність

Режим роботи

Спочатку віддача: цей режим дозволяє гібридному інвертору продавати надлишкову енергію, вироблену сонячними панелями, в мережу. Якщо час використання активний, енергія акумулятора також може бути віддана в мережу. Фотоелектрична енергія буде використовуватися для живлення навантаження і зарядки акумулятора, а надлишкова енергія буде надходити в мережу. Пріоритет джерела живлення для навантаження наступний:

1. Сонячні панелі.
2. Мережа.
3. Акумулятори (до досягнення запрограмованого % розряду)

Максимальна сонячна потужність: максимальна дозволена вхідна потужність постійного струму.

Нульовий експорт до навантаження: гібридний інвертор буде забезпечувати електроенергію лише підключене резервне навантаження. Гібридний інвертор не забезпечує живлення основного навантаження і не віддає електроенергію в мережу. Вбудований ТТ вивить енергію, що повертається в мережу, і зменшить потужність інвертора тільки для живлення внутрішнього навантаження і зарядки акумулятора. **Споживання навантаження = Резервне навантаження**

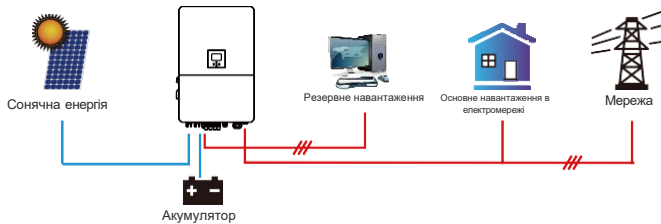

Нульовий експорт в ТТ: гібридний інвертор не тільки забезпечить живленням підключене резервне навантаження, але також дасть живлення підключеному основному навантаженню. Якщо фотоелектричної енергії та енергії акумулятора недостатньо, він буде використовувати енергію з мережі як доповнення. Гібридний інвертор не віддає енергію в мережу. У цьому режимі потрібен ТТ. Спосіб встановлення ТТ описано в розділі 3.7: Підключення ТТ. Зовнішній ТТ вивить енергію, що повертається в мережу, і зменшить потужність інвертора тільки для живлення внутрішнього навантаження, зарядки акумулятора і основного навантаження. **Споживання навантаження = резервне навантаження + домашнє навантаження.**

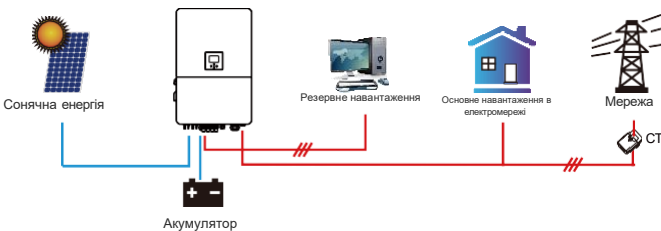

Віддача сон. енер.: ця функція призначена для нульового експорту до навантаження або нульового експорту до ТТ. Коли цей пункт активний, надлишок енергії може бути відданий назад до мережі. Пріоритетне використання фотоелектричного джерела наступле: споживання навантаження, зарядка акумулятора та подача в мережу.

Максимальна потужність продажу: дозволена максимальна вхідна потужність для подачі в мережу.

Потужність при нульовому експорті: для режиму нульового експорту вказує вихідну потужність в мережу.

Рекомендується встановити значення 20-100 Вт, щоб гарантувати, що гібридний інвертор не буде подавати енергію в мережу.

Енергетична модель: пріоритет фотоелектричного джерела живлення.

Спочатку батарея: фотоелектрична енергія спочатку використовується для зарядки акумулятора, а потім для живлення навантаження. Якщо фотоелектричної енергії недостатньо, мережа буде заряджати батарею і навантаження одночасно.

Спочатку навантаження: фотоелектрична енергія спочатку використовується для живлення навантаження, а потім для зарядки акумулятора. Якщо фотоелектричної енергії недостатньо, мережа буде заряджати батарею і навантаження одночасно.

Максимальна сонячна потужність: дозволена максимальна вхідна потужність постійного струму.

Зменшення пікових навантажень: коли ця функція активна, вихідна потужність мережі буде обмежена в межах встановленого значення. Якщо потужність навантаження перевищує допустиме значення, він буде використовувати фотоелектричну енергію та батарею в якості доповнення. Якщо все ще не вдається задовольнити вимоги навантаження, потужність мережі збільшиться, щоб задовольнити потреби навантаження.

Режим роботи системи

Зарядка від		Час використання		Пот.	Акум.
Мережі	Генератора	Час	Пот.	Акум.	
<input type="checkbox"/>	<input type="checkbox"/>	01:00	5:00	32000	160В
<input type="checkbox"/>	<input type="checkbox"/>	05:00	9:00	32000	160В
<input checked="" type="checkbox"/>	<input type="checkbox"/>	09:00	13:00	32000	160В
<input checked="" type="checkbox"/>	<input type="checkbox"/>	13:00	17:00	32000	160В
<input checked="" type="checkbox"/>	<input type="checkbox"/>	17:00	21:00	32000	160В
<input checked="" type="checkbox"/>	<input type="checkbox"/>	21:00	01:00	32000	160В

↑ Об. Реж.2
↓
✕
✓

Час використання: використовується для програмування коли використовувати мережу або генератор для зарядки акумулятора, а коли розрядити акумулятор для живлення навантаження. Відмітьте "Час використання", і тоді наступні пункти (Мережа, заряд, час, потужність і т.д.) набудуть чинності.

Примітка: у першому режимі віддачі та при натисканні на час використання енергія акумулятора може бути передана в мережу.

Зарядка від мережі: використовує мережу для зарядки акумулятора у вибраний період часу.

Зарядка від генератора: використовує дизель-генератора для зарядки акумулятора у вибраний період часу.

Час: реальний час, з 0:00 до 0:00 наступного дня.

Примітка: Для більш пухкого та контрольованого використання акумуляторів рекомендується увімкнути функцію «Час використання». Коли інвертор працює в режимі роботи від мережі, а функція «Час використання» не увімкнена, інвертор може нормально заряджатися, але тільки розряджатися для забезпечення власного споживання енергії інвертора, не розряджаючись для живлення навантажень.

Потужність: Максимальна дозволена потужність розряду акумулятора.

Акк. (В або SOC %): Цільове значення напруги або SOC акумулятора протягом поточного періоду часу. Якщо фактичне значення SOC або напруга акумулятора нижчі за цільове значення, акумулятор необхідно зарядити. Якщо є джерело енергії, наприклад, сонячна енергія або мережа, батарея буде заряджена; якщо фактичний SOC або напруга батареї вище цільового значення, батарея може розрядитися, а коли сонячної енергії недостатньо для живлення навантаження або увімкнена функція «Спочатку віддачі», батарея розрядиться.

Припускаючи, що в кінці попереднього періоду фактичний рівень заряду батареї досягає або наближається до цільового значення попереднього періоду.

Наприклад:

Протягом 00:00-05:00,

коли SOC акумулятора нижче 80%, він буде використовувати мережу для зарядки акумулятора, поки SOC акумулятора не досягне 80%.

Протягом 05:00-08:00

коли SOC батареї вище 40%, інвертор буде розряджати батарею, поки SOC не досягне 40%. У той же час якщо SOC акумулятора нижче 40%, то мережа зарядить його до 40%.

Протягом 08:00-10:00

якщо SOC акумулятора вище 40%, гібридний інвертор буде розряджати акумулятор до тих пір, поки SOC не досягне 40%.

Протягом 10:00-15:00, коли SOC батареї вище 80%, інвертор буде розряджати батарею до тих пір, поки SOC не досягне 80%. Якщо фотоелектричної потужності достатньо, акумулятор можна зарядити до 100%.

Протягом 15:00-18:00, коли SOC батареї вище 40%, інвертор буде розряджати батарею до тих пір, поки SOC не досягне 40%.

Протягом 18:00-00:00, коли SOC акумулятора перевищує 35%, гібридний інвертор буде розряджати акумулятор до тих пір, поки SOC не досягне 35%.

Налаштування акумулятора

Старт: 30% 30%

A: 80А 80А

↑ Акум. Реж.2
↓
✕
✓

Зарядка від генератора: Зарядка від мережі: ⚠

Сигнал від генератора: Сигнал від мережі:

Макс. час роботи генератора: 0,0 години

Час вимикання генератора: 0,5 години

Режим роботи системи

Зарядка від		Час використання		Пот.	Акум.
Мережі	Генератора	Час	Пот.	Акум.	
<input checked="" type="checkbox"/>	<input type="checkbox"/>	01:00	5:00	32000	80%
<input checked="" type="checkbox"/>	<input type="checkbox"/>	05:00	8:00	32000	40%
<input type="checkbox"/>	<input type="checkbox"/>	08:00	10:00	32000	40%
<input checked="" type="checkbox"/>	<input type="checkbox"/>	10:00	15:00	32000	80%
<input type="checkbox"/>	<input type="checkbox"/>	15:00	18:00	32000	40%
<input type="checkbox"/>	<input type="checkbox"/>	18:00	01:00	32000	35%

↑ Об. Реж.2
↓
✕
✓

Режим роботи системи

Пн	Вт	Сер	Чт	Пт	Сб	Нд
<input checked="" type="checkbox"/>	<input checked="" type="checkbox"/>	<input checked="" type="checkbox"/>	<input checked="" type="checkbox"/>	<input checked="" type="checkbox"/>	<input checked="" type="checkbox"/>	<input type="checkbox"/>

↑ Об. Реж.4
↓
✕
✓

Це дозволяє користувачам вибирати, в який день відобразити сторінку «Час використання».

Наприклад, інвертор буде відображати сторінку «Час використання» лише в понеділок/вівторок / середу/ четвер/ п'ятницю/ суботу.

5.8 Меню налаштувань мережі

Налаштування мережі/ вибір коду мережі

Режим мережі: **General Standard** 0/23

Частота мережі: 50 Гц 60 Гц Тип фази: 0/120/240 0/240/120

Рівень мережі: **LN:220V/LL:380V(AC)**

IT-система-нейтраль не заземлена

Мер. Нал. 1

Режим мережі:

Загальний стандарт, UL1741 та IEEE1547, правило 21 CPUC SRD-UL-1741, CEI_0_21_Internal, EN50549_CZ-PPDS(>16A), Австралія_А, Австралія_В, Австралія_С, AS4777_Нова Зеландія, VDE4105, OVE- Directive R25, EN50549_CZ_PPDS_L16A, NRS097, G98, G99, EN50549_1_Норвегія_133V, EN50549_1_Норвегія_230V, Японія_200VAC_3P3W, CEI_0_21_External, CEI_0_21_Areti, Японія_400VAC_3P3W, Японія_415VAC_3P4W, EN50549_1_Швейцарія.

Будь ласка, дотримуйтесь місцевого коду мережі, а потім виберіть відповідний стандарт мережі.

Рівень мережі: є кілька рівнів напруги для вихідної напруги інвертора, коли він працює в офлайн режимі
 LN:220V/LL:380V(AC), LN:230V/LL:400V(AC).

IT-система: Якщо мережева система є IT-системою, увімкніть цю опцію. Всі лінії під напругою IT-системи ізолювані від землі, а нейтральна точка IT-системи заземлена через відкритий опір або не заземлена (як показано на наступному малюнку).

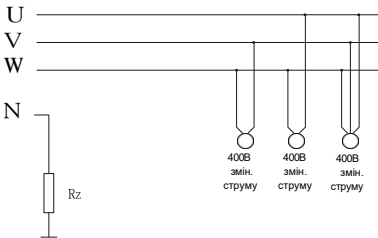

Rz: Резистор заземлення великого опору. Або система не має нейтральної лінії

Налаштування мережі/ вибір коду мережі

Режим мережі: **General Standard** 0/23

Частота мережі: 50 Гц 60 Гц Тип фази: 0/120/240 0/240/120

Рівень мережі: **LN:220V/LL:380V(AC)**

IT-система-нейтраль не заземлена

Мер. Нал. 1

Налаштування мережі / Підключення

Нормальне підключення	Нормальна швидкість наростання	60с
Низька частота: 48.00 Гц	Висока частота: 51.50 Гц	
Низька напруга: 185.0В	Висока напруга: 265.0В	
Повторне підключення після відключення	Швидкість повторного підключення	60с
Низька частота: 48.20 Гц	Висока частота: 51.30 Гц	
Низька напруга: 187.0В	Висока напруга: 263.0В	
Час повторного підключення	PF	60с 1.000

М. ер. Нал. 2

Нормальне підключення: допустимий діапазон напруги/частоти мережі під час першого підключення інвертора до мережі.

Нормальна швидкість наростання: темп наростання потужності при запуску.

Повторне підключення після відключення: допустима напруга мережі / діапазон частот, в якому інвертор підключається до мережі після відключення інвертора від мережі.

Швидкість повторного підключення: швидкість повторного під'єднання до мережі.

Час повторного підключення: період часу очікування, протягом якого інвертор знову підключається до мережі.

PF: коефіцієнт потужності, який використовується для регулювання реактивної потужності інвертора.

Налаштування мережі / Захист IP

Перенапруга U_p (середнє значення за 10 хв): 260.0В

HV3: 265.0В	HF3: 51.50 Гц
HV2: 265.0В - 0.10с	HF2: 51.50 Гц - 0.10с
HV1: 265.0В - 0.10с	HF1: 51.50 Гц - 0.10с
LV1: 185.0В - 0.10с	LF1: 48.00 Гц - 0.10с
LV2: 185.0В - 0.10с	LF2: 48.00 Гц - 0.10с
LV3: 185.0В	LF3: 48.00 Гц

Мер. Нал. 3

HV1: Точка захисту від перенапруги 1-го рівня;

HV2: Точка захисту від перенапруги 2-го рівня;

HV3: Точка захисту від перенапруги 3-го рівня.

0.10 сек-Час підключення

LV1: Точка захисту від зниженої напруги 1-го рівня;

LV2: Точка захисту від зниженої напруги 2-го рівня;

LV3: Точка захисту від зниженої напруги 3-го рівня.

HF1: Точка захисту від перевищення частоти 1-го рівня;

HF2: Точка захисту від перевищення частоти 2-го рівня;

HF3: Точка захисту від перевищення частоти 3-го рівня.

LF1: Точка захисту від зниженої частоти 1-го рівня;

LF2: Точка захисту від зниженої частоти 2-го рівня;

LF3: Точка захисту від зниженої частоти 3-го рівня;

Налаштування мережі / F(W)

F(W)

Перевижена частота	Падіння f	40%PE/Гц
Старт част f: 50.20 Гц	Старт част f: 51.5 Гц	
Стоп затр f: 0.00с	Стоп затр f: 0.00с	

Мер. Нал.4

Занижена частота	Падіння f	40%PE/Гц
Старт част f: 49.80 Гц	Старт част f: 49.80 Гц	
Стоп затр f: 0.00с	Стоп затр f: 0.00с	

FW: інвертор цієї серії може регулювати вихідну потужність інвертора відповідно до частоти мережі.

Droop f: відсоток від номінальної потужності на Гц. Наприклад "Старт част f > 50.2Гц, Стоп затр f < 50.2, Падіння f=40%PE/ Гц", коли частота мережі досягає 50.2 Гц, інвертор зменшить свою активну потужність на Падіння f 40%. А коли частота мережі стане меншою за 50,2 Гц, інвертор припинить зменшувати вихідну потужність.

Для отримання детальних значень налаштувань, будь ласка, дотримуйтесь місцевих правил експлуатації електромережі.

Налаштування мережі / V(W) V(Q)

V(W) V(Q)

V1: 108.0%	P1: 100%	Блокування входу: 5%	Блокування виходу: 20%
V2: 110.0%	P2: 80%	V1: 94.0%	Q1: 44%
V3: 112.0%	P3: 60%	V2: 97.0%	Q2: 0%
V4: 114.0%	P4: 40%	V3: 105.0%	Q3: 0%
		V4: 108.0%	Q4: -44%

Мер. Нал.5

V (W): використовується для регулювання активної потужності інвертора відповідно до встановленої напруги мережі. **V(Q):** використовується для регулювання реактивної потужності інвертора відповідно до встановленої напруги мережі. Ця функція використовується для регулювання вихідної потужності інвертора (активної та реактивної) при зміні напруги мережі.

Блокування входу /Pn 5%: коли активна потужність інвертора менше 5% від номінальної, режим VQ не буде застосовуватися.

Блокування виходу /Pn 20%: якщо активна потужність інвертора зростає від 5% до 20% номінальної потужності, режим VQ знову вмикається.

Наприклад: V2=110%, P2=20%. Коли напруга мережі досягає 110% від номінальної напруги мережі, вихідна потужність інвертора зменшується до 20% від номінальної потужності.

Наприклад: V1=90%, Q1=44%. Коли напруга мережі досягає 90% від номінальної напруги мережі, вихідна потужність інвертора буде видавати 44% реактивної вихідної потужності.

Для отримання детальних значень налаштувань, будь ласка, дотримуйтесь місцевих правил експлуатації електромережі.

Налаштування мережі /P(Q) P(F)

P(Q) P(PF)

P1: 0%	Q1: 2%	Блокування входу: 50%	Блокування виходу: 50%
P2: 2%	Q2: 0%	P1: 0%	PF1: -0.000
P3: 0%	Q3: 21%	P2: 0%	PF2: -0.000
P4: 22%	Q4: 25%	P3: 0%	PF3: 0.000
		P4: 62%	PF4: 0.264

Мер. Нал.6

P(Q): Використовується для регулювання вихідної реактивної потужності інвертора відповідно до встановленої активної потужності. **P(PF):** Використовується для налаштування PF інвертора відповідно до встановленої активної потужності.

Для отримання детальних значень налаштувань, будь ласка, дотримуйтесь місцевих правил експлуатації електромережі.

Блокування входу/Pn 50%: Коли вихідна активна потужність інвертора становить менше 50% від номінальної потужності інвертора, він не перейде в режим P(PF).

Блокування виходу /Pn 50%: коли вихідна активна потужність інвертора перевищує 50% від номінальної потужності інвертора, він перейде в режим P(PF).

Примітка: тільки коли напруга мережі дорівнює або перевищує в 1,05 рази номінальну напругу мережі, тоді режим P(PF) буде діяти.

Налаштування мережі / LVRT

L/HVRT

HV3: 0%	HV3_T: 30.24с
HV2: 0%	HV2_T: 0.04с
HV1: 0%	HV1_T: 22.11с
LV1: 0%	LV1_T: 22.02с
LV2: 0%	LV2_T: 0.04с

Мер. Нал.7

Зарезервовано: ця функція не рекомендована до використання, вона зарезервована.

5.9 Меню налаштувань використання порту генератора

Використання порту генератора			
Режим <input checked="" type="radio"/> Вхід генератора Ном. потужність 8000Вт <input type="radio"/> Вихід розумн. навантаження Пара змінного струму Висока част. 55.00Гц <input type="radio"/> Вхід Мікро інверт <input type="checkbox"/> Експорт МІ до відключення від мережі	<input type="checkbox"/> Пара змінн. струму на стороні мережі <input type="checkbox"/> Пара змінн. струму на стороні навантаження <input type="checkbox"/> Підключити генератор до входу мережі <input type="checkbox"/> В мережі завжди увімкнено	<input type="checkbox"/> Пара змінн. струму на стороні мережі <input type="checkbox"/> Пара змінн. струму на стороні навантаження <input type="checkbox"/> Підключити генератор до входу мережі <input type="checkbox"/> В мережі завжди увімкнено	Порт Нап. 1 <input type="button" value="↑"/> <input type="button" value="↓"/> <input type="button" value="✕"/> <input type="button" value="✓"/>
Використання порту генератора			
Режим <input checked="" type="radio"/> Вхід генератора Ном. потужність 8000Вт <input type="radio"/> Вихід розумн. навантаження Пара змінного струму Висока част. 55.00Гц <input type="radio"/> Вхід Мікро інверт <input type="checkbox"/> Експорт МІ до відключення від мережі	<input type="checkbox"/> Пара змінн. струму на стороні мережі <input type="checkbox"/> Пара змінн. струму на стороні навантаження <input type="checkbox"/> Підключити генератор до входу мережі <input type="checkbox"/> В мережі завжди увімкнено	<input type="checkbox"/> Пара змінн. струму на стороні мережі <input type="checkbox"/> Пара змінн. струму на стороні навантаження <input type="checkbox"/> Підключити генератор до входу мережі <input type="checkbox"/> В мережі завжди увімкнено	Порт Нап. 1 <input type="button" value="↑"/> <input type="button" value="↓"/> <input type="button" value="✕"/> <input type="button" value="✓"/>
Використання порту генератора			
Режим <input checked="" type="radio"/> Вхід генератора Ном. потужність 8000Вт <input type="radio"/> Вихід розумн. навантаження Пара змінного струму Висока част. 55.00Гц <input type="radio"/> Вхід Мікро інверт <input type="checkbox"/> Експорт МІ до відключення від мережі	<input type="checkbox"/> Пара змінн. струму на стороні мережі <input type="checkbox"/> Пара змінн. струму на стороні навантаження <input type="checkbox"/> Підключити генератор до входу мережі <input type="checkbox"/> В мережі завжди увімкнено	<input type="checkbox"/> Пара змінн. струму на стороні мережі <input type="checkbox"/> Пара змінн. струму на стороні навантаження <input type="checkbox"/> Підключити генератор до входу мережі <input type="checkbox"/> В мережі завжди увімкнено	Порт Нап. 1 <input type="button" value="↑"/> <input type="button" value="↓"/> <input type="button" value="✕"/> <input type="button" value="✓"/>

Номинальна потужність на вході генератора: дозволена максимальна потужність від дизель-генератора.

Підключення генератора до входу мережі: підключення дизель-генератора до порту входу мережі.

Розумний вихід навантаження: Використовуйте порт GEN як вихідний порт змінного струму, і навантаження, підключене до цього порту, може управлятися гібридним інвертором увімкнено/вимкнено.

Наприклад, увімкн: 100%, ВИМКНЕНО: 95%: Коли SOC акумуляторної батареї досягає 100%, Smart Load Port автоматично вимикається і подає живлення на підключене навантаження. Коли SOC батареї < 95%, розумний порт навантаження вимкнеться автоматично.

Smart Load OFF Batt
 - SOC акумулятора або напруга, при якій інтелектуальне навантаження вимикається.

Smart Load ON Batt
 - SOC батареї або напруга, за якої інтелектуальне навантаження увімкнеться.

В мережі завжди увімкнено: Якщо позначено «On Grid always on», порт інтелектуального навантаження буде завжди вимкнений, якщо гібридний інвертор працює в режимі роботи від мережі.

Вхід мікроінвертора: Використовуйте порт GEN як вихідний порт пари змінного струму, який можна підключити до мікроінвертора або іншого мережевого інвертора.

Вхід мікроінвертора увімкнено: Коли гібридний інвертор працює в режимі і SOC або напруга акумулятора падає до цього встановленого значення, реле на порту GEN гібридного інвертора переходять у стан нормально замкнені (ON), тоді мережевий інвертор буде генерувати сонячну енергію і подавати її сонячну енергію і подавати її в гібридний інвертор. Коли гібридний інвертор працює в режимі «від мережі», цей параметр буде недійсним, реле на порту GEN гібридного інвертора завжди будуть нормально замкнені (ON), інвертор з прив'язкою до мережі може працювати в нормальному режимі.

Пара змінного струму висока част.: Якщо вибрати «Micro Inv Input», коли SOC батареї поступово досягає заданого значення (OFF), під час процесу вихідна потужність мікроінвертора буде лінійно зменшуватися. Коли SOC батареї дорівнює значенню налаштування (OFF), системна частота стане значенням налаштування (пара змінного струму Frz висока), і мікроінвертор припинить роботу.

МІ експортувати в мережу: Припинення експорту електроенергії, виробленої мікроінвертором або інвертором Grid-Tied до мережі.

Пара змінного струму на стороні навантаження: Підключення одного або декількох мережевих інверторів до порту навантаження цього гібридного інвертора.

Пара змінного струму з боку мережі: Підключіть один або декілька мережевих інверторів до порту Grid цього гібридного інвертора.

Примітка: Вимкнення та увімкнення входу Micro Inv діє лише для певної версії FW.

5.10 Меню налаштувань додаткових функцій

Додаткові функції

<input type="checkbox"/> Несправність сонячної дуги ON (необов'язково)	Затримка рез. копіювання	↑ Функ. нал.1
<input type="checkbox"/> Очистити несправність дуги (необов'язково)	0мс	
<input type="checkbox"/> Самоперевірка системи	Зменшення пікових навантажень	↓
<input type="checkbox"/> DRM	2000 : 1	
<input type="checkbox"/> РЕЖИМ ІЗОЛЯЦІЇ СИГНАЛУ	Коефіцієнт КТ	✕
<input type="checkbox"/> Асиметрична подача фаз	Звіт CEI	✓

Несправність сонячної дуги увімкнено (необов'язково): Ця функція є необов'язковою. Після вимкнення цієї функції інвертор визначить, чи є дугове замикання з боку фотоелектричних модулів. Якщо дуга виникла, інвертор повідомить про несправність і припинить видачу потужності.

Очистити несправність дуги (необов'язково): Після усунення дугового замикання на фотоелектричній стороні, увімкнення цієї функції може усунути тривогу про дугове замикання тривогу інвертора та відновити нормальну роботу інвертора.

Самоперевірка системи: Вимкнути. Це тільки для заводу.

Зменшення пікових навантажень: Обмеження максимальної вихідної потужності генератора встановлено номінальною потужністю на сторінці «GEN PORT USE», решту складованої потужності буде забезпечувати інвертор, щоб уникнути перевантаження генератора.

DRM: Режим реагування на попит, отримання зовнішніх команд для планування активної та реактивної потужності.

Резервна затримка: Коли мережа відключається, інвертор буде видавати потужність через встановлений час.

Наприклад, затримка резервування: 600 с. Інвертор буде видавати вихідну потужність через 600 с після зникнення напруги в мережі.

Примітка: для деяких старих версій FW ця функція недоступна.

***Режим «Ізоляція сигналу»:** Якщо встановлено прапорець «Режим ізоляції сигналу» і коли інвертор перебуває в офлайн режимі, увімкнеться реле на нейтральній лінії порту навантаження, тоді лінія N порту навантаження буде з'єднана з землею.

***Якщо ви вибрали цей пункт, будь ласка, переконайтеся, що корпус інвертора заземлений, інакше при дотyku до корпусу ви отримаєте удар струмом.**

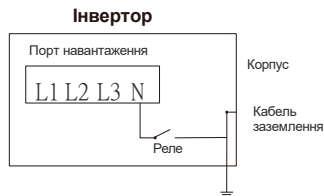

Асиметрична подача фаз: Якщо навантаження, підключене до порту Load, має незбалансований розподіл за трьома фазами, а інвертор працює в режимі онлайн, увімкнення цієї функції забезпечить рівномірне надходження потужності з трьох фаз мережі.

Додаткові функції

<input type="checkbox"/> Паралель	Modbus SN	Швидкість передачі даних	↑ Paral. Set3
<input type="radio"/> Головний	00	0000	
<input type="radio"/> Підлеглий			↓
<input type="checkbox"/> EX_Meter For CT	Зв'язок з 2 лічильником		
Вибір лічильника			✕
Безлічильник 0/3			✓
CHNT			
Eastron			

Паралельно: Увімкніть цю функцію, якщо кілька гібридних інверторів однієї моделі підключено паралельно.

Головний: Виберіть будь-який гібридний інвертор у паралельній системі як головний інвертор, і головний інвертор повинен керувати режимом роботи паралельної системи.

Підлеглий: Встановіть інші інвертори, якими керує головний інвертор над підлеглими інверторами.

Modbus SN: Адреса Modbus кожного інвертора повинна бути різною.

Швидкість передачі даних: Швидкість, з якою інвертор передає дані.

EX_Meter For CT: якщо використовується режим нульового експорту до CT, гібридний інвертор може вибрати функцію EX_Meter For CT і використовувати різні лічильники, наприклад, CHNT та Eastron.

Зв'язок з 2 лічильником: Якщо до мережі або порту навантаження гібридного інвертора підключено один або декілька мережевих інверторів змінного струму, і для цього/лих мережевих інверторів встановлено зовнішній лічильник, необхідно увімкнути цю функцію, щоб завантажити дані зовнішнього лічильника в гібридний інвертор, щоб переконаватися, що дані про енергоспоживання навантаження є правильними.

Перевірка TC: Інвертор виконає самоперевірку зовнішнього TC і надасть результати тестування.

Сканування MPPT: Після увімкнення цієї функції MPPT буде виконувати сканування I-V кривої кожні 5 хвилин, щоб знайти максимальне значення.

САМОПЕРЕВІРКА TC

TC_Дані: 0
 TC_TCA: ПОМИЛКА
 TC_TCV: ПОМИЛКА
 TC_TCC: ПОМИЛКА





TC_Дані: Дані результатів самоперевірки TC, представлені в десятковому форматі, необхідно перетворити в двійковий формат, щоб відобразити, чи три TC підключені правильно.

TC_TCA: Аналіз результатів самоперевірки TC фази A.

TC_TCV: Аналіз результатів самоперевірки TC фази B.

TC_TCC: Аналіз результатів самоперевірки TC фази C.

5.11 Меню налаштувань інформації про пристрій

Інформація про пристрій		
ID інвертора: 2102199870	Спаллах	   
HMI: Вер 1001-8010	MAIN: Вер 2002-1046-1707	
Коди тривоги	Коли сталася	
F13 Grid_Mode_changed	2021-06-11 13:17	
F23 Tz_GFCI_OC_Fault	2021-06-11 08:23	
F13 Grid_Mode_changed	2021-06-11 08:21	
F56 DC_VoltLow_Fault	2021-06-10 13:05	

На цій сторінці показано ідентифікатор інвертора версію інвертора та коди аварійних сигналів.

HMI: версія LCD-дисплея.

MAIN: версія FW плати керування.

6 Режими

Режим I: Базовий

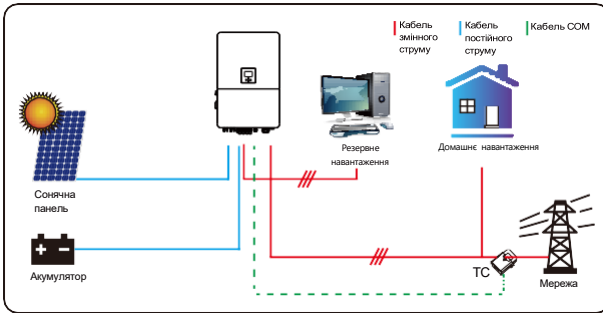

Режим II: 3 генератором

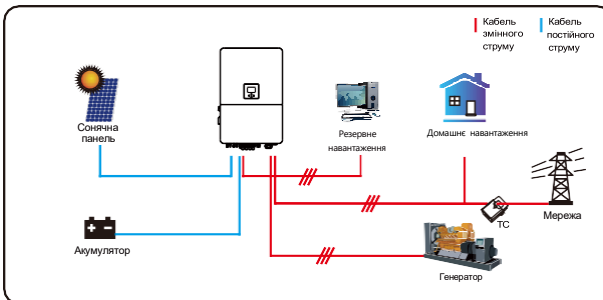

Примітка: Генератор і мережа не можуть живити інвертор одночасно, коли інвертор працює в режимі онлайн, реле на порту GEN інвертора завжди буде відкритим.

Режим III: 3 розумним навантаженням

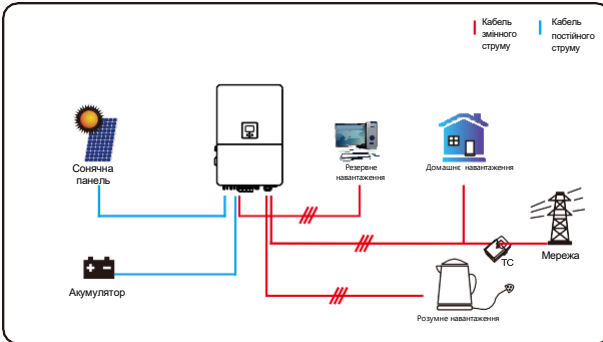

Режим IV: Пара змінного струму

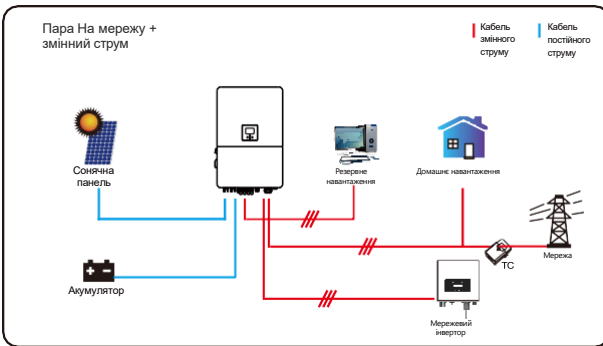

Першим пріоритетним джерелом живлення системи завжди є фотоелектрична енергія, потім 2-й і 3-й пріоритетними джерелами живлення будуть акумуляторні батареї або мережа відповідно до налаштувань. Останнім резервним джерелом живлення буде генератор, якщо він доступний.

7 Гарантія

Щодо умов гарантії, будь ласка, зверніться до «Загальної гарантійної угоди - DEYE».

Під керівництвом нашої компанії клієнти можуть повернути нашу продукцію, щоб ми могли надати послуги з технічного обслуговування або заміни продукції тієї ж вартості. Клієнти повинні сплатити необхідні транспортні та інші пов'язані з цим витрати. Будь-яка заміна або ремонт виробу поширюється на залишковий гарантійний період приладу. Якщо будь-яка частина виробу або продукт замінюється самою компанією протягом гарантійного терміну, всі права на замінений пристрій або компонент належать компанії.

Заводська гарантія не поширюється на пошкодження з наступних причин:

- Пошкодження під час транспортування обладнання.
- Пошкодження, спричинені неправильним встановленням або введенням в експлуатацію.
- Пошкодження, спричинені недотриманням інструкцій з експлуатації, інструкцій зі встановлення або інструкцій з технічного обслуговування.
- Пошкодження, спричинені спробами модифікації, зміни або самостійного ремонту виробу.
- Пошкодження, спричинені неправильним використанням або експлуатацією приладу.
- Пошкодження, спричинені недостатньою вентиляцією обладнання.
- Пошкодження, спричинені недотриманням застосованих стандартів або правил безпеки.
- Пошкодження, спричинені стихійними лихами або форс-мажорними обставинами (наприклад, злива, блискавка, перенапруга, шторм, пожежа тощо).

Крім того, нормальний знос або будь-яка інша несправність не вплине на основну роботу виробу. Будьякі зовнішні подряпини, плями або природний механічний знос не є дефектом виробу.

8 Усунення несправностей

Виконуйте усунення несправностей відповідно до рішень, наведених у таблиці нижче. Зверніться до післяпродажного обслуговування, якщо ці методи не спрацювали.

Перш ніж звертатися до служби післяпродажного обслуговування, зберіть наведену нижче інформацію, щоб проблеми можна було швидко вирішити.

- Інформація про інвертор: серійний номер, версія мікропрограми, дата встановлення, час несправності, частота несправностей тощо.
- Середовище встановлення, включаючи погодні умови, чи знаходяться фотомодулі під захистом або в тіні тощо. Рекомендується надати кілька фотографій і відео, щоб допомогти в аналізі проблеми.
- Стан електромережі.

Код помилки	Опис	Рішення
W01	Reserved	
W02	FAN_IN_Warn	1. Перевірте робочий стан вентилятора. 2. Якщо вентилятор працює ненормально, відкрийте кришку інвертора, щоб перевірити підключення вентилятора.
W03	Grid_phase_warn	1. Перевірте послідовність підключення фаз в мережі. 2. Спробуйте змінити тип мережі, 0,240/120 3. Якщо не вдається вирішити проблему, перевірте проводку в мережі.
W04	Meter_offline_warn	Збій зв'язку з лічильником Перевірте, чи лічильник успішно підтримує зв'язок і чи все в порядку з підключенням.
W05	CT_WRONG_direction_warn	Перевірте, чи стрілка на корпусі ТС вказує на інвертор, і перевірте правильність місця встановлення ТС.
W06	CT_Notconnect_warn	Перевірте, чи правильно під'єднані кабелі ТС.
W07	FAN_OUT1_Warn	Перевірте, чи правильно підключено вентилятор і чи працює він належним чином.
W08	FAN_OUT2_Warn	Перевірте, чи правильно підключено вентилятор і чи працює він належним чином.
W09	FAN_OUT3_Warn	Перевірте, чи правильно підключено вентилятор і чи працює він належним чином.
W10	VW_activate	1. Виміряйте, чи не занадто висока напруга на порту мережі. 2. Перевірте, чи не занадто тонкий кабель змінного струму для проходження струму.
W31	Battery_comm_warn	Неправильний зв'язок з акумулятором 1. Перевірте, чи стабільне з'єднання з BMS. 2. Перевірте, чи не є дані BMS некоректними.
W32	Parallel_comm_warn	Нестабільний паралельний зв'язок 1. Перевірте підключення паралельної лінії зв'язку. Будь ласка, не змотуйте паралельну лінію зв'язку з іншими кабелями. 2. Перевірте, чи увімкнено паралельний перемикач.
F01	DC_Inversed_Failure	Перевірте вхідну полярність фотоелектричних модулів.
F02	DC_Insulation_Failure	Перевірте, чи фотоелектрична станція заземлена, по-друге, перевірте, чи імпеданс фотоелектричного модуля до заземлення в нормі.
F03	GFDI_Failure	1. Перевірте, чи заземлені фотомодулі. 2. Перевірте, чи нормальний імпеданс фотомодуля до заземлення, чи немає струму витоку.

Код помилки	Опис	Рішення
F04	GFDI_Ground_Failure	Перевірте, чи заземлений фотоелектричний модуль.
F05	EEPROM_Read_Failure	Перезапустіть інвертор 3 рази та відновіть заводські налаштування.
F06	EEPROM_Write_Failure	Перезапустіть інвертор 3 рази та відновіть заводські налаштування.
F07	DCDC1_START_Failure	Напруга шини не подається на фотоелектричні модулі або акумулятори. 1. Перемкніть перемикачі постійного струму та перезапустіть інвертор.
F08	DCDC2_START_Failure	Напруга шини не подається на фотоелектричні модулі або акумулятори. 1. Перемкніть перемикачі постійного струму та перезапустіть інвертор.
F09	IGBT_Failure	Перезапустіть інвертор 3 рази та відновіть заводські налаштування.
F10	AuxPowerBoard_Failure	1. Спочатку перевірте, чи увімкнено перемикач інвертора. 2. Перезапустіть інвертор 3 рази та відновіть заводські налаштування
F11	AC_MainContactor_Failure	Перезапустіть інвертор 3 рази та відновіть заводські налаштування.
F12	AC_SlaveContactor_Failure	Перезапустіть інвертор 3 рази та відновіть заводські налаштування.
F13	Working_Mode_Change	1. При зміні типу та частоти мережі буде видано повідомлення F13 2. Якщо режим заряду батареї було змінено на «Без акумулятора» буде видано повідомлення F13. 3. Для деяких старих версій FW при зміні режиму роботи системи з'являється повідомлення F13. 4. Як правило, ця помилка зникає автоматично. 5. Якщо вона не зникає, вимкніть перемикачі постійного та змінного струму на одну хвилину, потім увімкніть перемикач EEPROM_Write_Failure хвилину, а потім увімкніть перемикачі постійного та змінного струму.
F14	DC_OverCurr_Failure	Перезапустіть інвертор 3 рази та відновіть заводські налаштування.
F15	AC_OverCurr_SW_Failure	Несправність на стороні змінного струму 1. Перевірте, чи знаходиться потужність резервного навантаження та загальна потужність навантаження в межах діапазону. 2. Перезапустіть і перевірте, чи все в нормі.
F16	GFCI_Failure	Помилка витоку струму 1. Перевірте підключення заземлення кабелю з боку фотоелектричних модулів. 2. Перезапустіть систему 2-3 рази.
F17	Tz_PV_OverCurr_Fault	1. Перевірте підключення фотоелектричних модулів і чи працює фотоелектричний модуль належним чином. 2. Перезапустіть інвертор 3 рази.
F18	Tz_AC_OverCurr_Fault	Несправність на стороні змінного струму 1. Перевірте, чи знаходиться потужність резервного навантаження та загальна потужність навантаження в межах діапазону. 2. Перезапустіть і перевірте, чи все в нормі.
F19	Tz_Integ_Fault	Перезапустіть інвертор 3 рази та відновіть заводські налаштування.

Код помилки	Опис	Рішення
F20	Tz_Dc_OverCurr_Fault	Несправність на стороні постійного струму 1. Перевірте підключення фотомодуля та підключення акумулятора; 2. У режимі офлайн при запуску інвертора під високим навантаженням може з'явитися повідомлення F20. Будь ласка, зменшіть потужність навантаження. 3. Якщо вона залишається незмінною, вимкніть перемикачі постійного та змінного струму на одну хвилину, а потім знову увімкніть перемикачі постійного та змінного струму.
F21	Tz_HV_Overcurr_Fault	Перевантаження шини по струму 1. Перевірте налаштування вхідного струму фотоелектричної станції та струму акумулятора. 2. Перезапустіть систему 2 ~ 3 рази.
F22	Tz_EmergStop_Fault	Дистанційне вимкнення Це означає, що інвертором можна керувати дистанційно.
F23	Tz_GFCI_OC_Fault	Помилка витоку струму 1. Перевірте підключення заземлення кабелю з боку фотоелектричних модулів. 2. Перезапустіть систему 2-3 рази.
F24	DC_Insulation_Fault	Опір ізоляції фотоелектричних модулів занадто низький 1. Перевірте надійність і правильність з'єднання фотоелектричних панелей та інвертора. 2. Перевірте, чи РЕ кабель інвертора заземлено.
F25	DC_Feedback_Fault	Перезапустіть інвертор 3 рази та відновіть заводські налаштування.
F26	BusUnbalance_Fault	1. Будь ласка, зачекайте деякий час і перевірте, чи це нормально. 2. Коли потужність навантаження між 3 фазами має велику різницю, він повідомить про F26. 3. Коли є струм витоку постійного струму, він повідомить про F26. 4. Перезапустіть систему 2 ~ 3 рази.
F27	DC_Insulation_Fault	Перезапустіть інвертор 3 рази та відновіть заводські налаштування.
F28	DCIOver_M1_Fault	Перезапустіть інвертор 3 рази та відновіть заводські налаштування.
F29	Parallel_Comm_Fault	1. Якщо інвертори з'єднані паралельно, перевірте підключення паралельного кабелю зв'язку та налаштування адреси зв'язку гібридного інвертора. 2. Під час запуску паралельної системи інвертори повідомлятимуть про помилку F29. Але коли всі інвертори будуть увімкнені, це повідомлення автоматично зникне.
F30	AC_MainContactor_Fault	Перезапустіть інвертор 3 рази та відновіть заводські налаштування.
F31	AC_SlaveContactor_Fault	1. Перевірте правильність розташування мережі, 2. Перезапустіть інвертор 3 рази та відновіть заводські налаштування
F32	DCIOver_M2_Fault	Перезапустіть інвертор 3 рази та відновіть заводські налаштування.
F33	AC_OverCurr_Fault	1. Перевірте, чи не занадто високий струм мережі. 2. Перезапустіть інвертор 3 рази та відновіть заводські налаштування.
F34	AC_Overload_Fault	Перевірте підключення резервного навантаження, переконайтеся, що воно знаходиться в межах допустимого діапазону потужності.

Код помилки	Опис	Рішення
F35	AC_NoUtility_Fault	Перевірте напругу і частоту, чи нормальне підключення до мережі електроживлення.
F36	Reserved	
F37	Reserved	
F38	Reserved	
F39	INT_AC_OverCurr_Fault	Перевантаження інвертора по змінному струму, перезапустіть інвертор.
F40	INT_DC_OverCurr_Fault	Перевантаження інвертора по постійному струму, перезапустіть інвертор.
F41	Parallel_system_Stop	Перевірте стан роботи гібридного інвертора. Якщо хоча б один гібридний інвертор вимкнено, всі гібридні інвертори повідомлять про несправність F41.
F42	Parallel_Version_Fault	1. Перевірте, чи відповідна версія інвертора. 2. Зверніться до нас для оновлення версії програмного забезпечення.
F43	Reserved	
F44	Reserved	
F45	AC_UV_OverVolt_Fault	Напруга в мережі виходить за межі діапазону 1. Перевірте, чи знаходиться напруга в діапазоні, зазначеному в характеристиках, чи ні. 2. Перевірте, чи надійно та правильно підключені кабелі змінного струму.
F46	AC_UV_UnderVolt_Fault	Напруга в мережі виходить за межі діапазону 1. Перевірте, чи знаходиться напруга в діапазоні, зазначеному в характеристиках, чи ні. 2. Перевірте, чи надійно та правильно підключені кабелі змінного струму.
F47	AC_OverFreq_Fault	Частота в мережі виходить за межі діапазону 1. Перевірте, чи знаходиться напруга в діапазоні, зазначеному в характеристиках, чи ні. 2. Перевірте, чи надійно та правильно підключені кабелі змінного струму.
F48	AC_UnderFreq_Fault	Частота в мережі виходить за межі діапазону 1. Перевірте, чи знаходиться напруга в діапазоні, зазначеному в характеристиках, чи ні. 2. Перевірте, чи надійно та правильно підключені кабелі змінного струму.
F49	AC_U_GridCurr_DcHigh_Fault	Перезапустіть інвертор 3 рази та відновіть заводські налаштування.
F50	AC_V_GridCurr_DcHigh_Fault	Перезапустіть інвертор 3 рази та відновіть заводські налаштування.

Код помилки	Опис	Рішення
F51	Battery_Temp_High_Fault	Перевірте, чи не завищені дані про температуру в BMS.
F52	DC_VoltHigh_Fault	Напруга на шині занадто висока 1. Перевірте, чи не занадто висока напруга акумулятора. 2. Перевірте вхідну напругу фотомодуля, переконайтеся, що вона знаходиться в межах допустимого діапазону.
F53	DC_VoltLow_Fault	Напруга на шині занадто низька 1. Перевірте, чи не занадто низька напруга акумулятора. 2. Якщо напруга акумулятора занадто низька, використовуйте фотоелектричну станцію або мережу для заряджання акумулятора.
F54	BAT2_VoltHigh_Fault	1. Перевірте, чи висока напруга на 2 клемі акумулятора. 2. Перезапустіть інвертор 2 рази та відновіть заводські налаштування.
F55	BAT1_VoltHigh_Fault	1. Перевірте, чи висока напруга на 1 клемі акумулятора. 2. Перезапустіть інвертор 2 рази та відновіть заводські налаштування.
F56	BAT1_VoltLow_Fault	1. Перевірте, чи занижена напруга на 1 клемі акумулятора. 2. Перезапустіть інвертор 2 рази та відновіть заводські налаштування.
F57	BAT2_VoltLow_Fault	1. Перевірте, чи занижена напруга на 2 клемі акумулятора. 2. Перезапустіть інвертор 2 рази та відновіть заводські налаштування.
F58	Battery_Comm_Lose	1. Це означає, що зв'язок між гібридним інвертором і BMS акумулятора розривається, коли активна функція «BMS_Err-Stop». 2. Щоб уникнути цієї помилки, вимкніть пункт «BMS_Err-Stop» на LCD-дисплеї.
F59	Reserved	
F60	GEN_FAULT	Перевірте, чи напруга і частота генератора в нормі, а потім перезапустіть.
F61	INVERTER_Manual_OFF	Перевірте, чи увімкнено вимикач інвертора, перезапустіть інвертор і відновіть заводські налаштування.
F62	DRMs_Stop	Перевірте, чи активована функція DRM.
F63	ARC_Fault	1. Виявлення несправностей ARC тільки для ринку США. 2. Перевірте підключення кабелю фотомодуля та усуньте несправність.
F64	Heatsink_HighTemp_Fault	Температура радіатора занадто висока 1. Перевірте, чи не занадто висока температура робочого середовища. 2. Вимкніть інвертор на 10 хвилин і перезапустіть його.

Таблиця 8-1: Інформація про несправності

9 Технічні характеристики

Модель	SUN-60K-SG02HP3-EU-EM6	SUN-70K-SG02HP3-EU-EM6	SUN-75K-SG02HP3-EU-EM6	SUN-80K-SG02HP3-EU-EM6
Вхідні дані акумулятора				
Тип акумулятора	Літійово-іонний			
Діапазон напруги акумулятора (В)	160-1000			
Макс. струм заряду(А)	80+80			
Макс. струм розряду (А)	80+80			
Стратегія заряджання літій-іонного акумулятора	Самоадаптація до BMS			
Кількість входів для акумулятора	2			
Вхідні дані PV рядка				
Макс. допустима потужність PV модулів (Вт)	120000	140000	150000	160000
Макс. вхідна потужність PV модулів (Вт)	96000	112000	120000	128000
Макс. вхідна напруга PV модулів (В)	1000			
Пускова напруга (В)	180			
Діапазон вхідної напруги PV модулів (В)	180-1000			
Діапазон напруги MPPT (В)	150-850			
Діапазон напруги MPPT при повному навантаженні (В)	365-850	425-850	455-850	485-850
Номінальна вхідна напруга PV модулів (В)	650			
Макс. Робочий вхідний фотоелектричний струм (А)	36+36+36+36+36+36			
Максимальний вхідний струм короткого замикання (А)	54+54+54+54+54+54			
Кількість MPP-трекерів/кількість рядків MPP-трекера	6/2+2+2+2+2			
Максимальний струм зворотного живлення інвертора на масив	0			
Вхідні / вихідні дані змінного струму				
Номінальна вхідна/вихідна активна потужність змінного струму (Вт)	60000	70000	75000	80000
Макс. потужність на вході/виході змінного струму (ВА)	66000	77000	82500	88000
Пікова потужність (від мережі) (Вт)	1,5 рази від номінальної потужності, 10 с			
Номінальний вхідний/вихідний струм змінного струму (А)	91/87	106.1/101.5	113.7/108.7	121.3/116
Макс. вхідний/вихідний струм змінного струму (А)	100/95.7	116.7/111.6	125/119.6	133.4/127.6
Макс. безперервний прохідний змінний струм (від мережі до навантаження) (А)	200			
Макс. вихідний струм короткого замикання (А)	256			
Макс. вихідний захист від перевантаження по струму (А)	334			
Номінальна вхідна/вихідна напруга/діапазон (В)	220/380В, 230/400В 0,85Un-1,1Un			
Форма підключення до мережі	3L+N+PE			
Номінальна частота/діапазон вхідної/вихідної мережі	50Гц/45Гц-55Гц 60Гц/55Гц-65Гц			
Діапазон регулювання коефіцієнта потужності	0,8 випередження-0,8 відставання			
Загальний коефіцієнт нелінійних спотворень струму THDI	<3% (від номінальної потужності)			
Струм інжекції	<0.5% In			
Ефективність				
Макс. Ефективність	98.70%			
Євро Ефективність	98.10%			
Ефективність MPPT	>99%			
Захист обладнання				
Захист від неправильної полярності підключення постійного струму	Так			
Захист від перевантаження вихідного змінного струму	Так			
Захист від перенапруги на виході змінного струму	Так			
Захист від короткого замикання на виході змінного струму	Так			
Тепловий захист	Так			
Виявлення імпедансу ізоляції	Так			

Моніторинг компонентів постійного струму	Так
Пристрій захисту від дугового замикання (AFCI)	Опціонально
Моніторинг острівного захисту	Так
Перемикач вхідного постійного струму	Так
Виявлення залишкового струму (VЗО)	Так
Рівень захисту від перенапруги	TYPE II(DC), TYPE II(AC)
Інтерфейс	
Дисплей	LCD+LED
Режим зв'язку	RS232, RS485, CAN
Режим монітору	GPRS/WIFI/Bluetooth/4G/LAN (опціонально)
Загальні дані	
Діапазон робочих температур (°C)	від -40 до +60 °C, >45 °C зниження номінальних характеристик
Допустима вологість навколишнього середовища	0-100%
Допустима висота	3000 м
Рівень шуму (дБ)	≤ 65 дБ
Ступінь захисту	IP 65
Тип інвертора	Не ізолюваний
Категорія перенапруги	OVC II(DC), OVC III(AC)
Розмір шафи (Ш*В*Г) [мм]	606 Ш×927 В×314 Д (без урахування роз'ємів і кронштейнів)
Вага(кг)	105
Спосіб встановлення	Настінний
Гарантія	10 років
Тип охолодження	Інтелектуальне охолодження
Регулювання мережі	IEC 61727, IEC 62116, CEI 0-21, EN 50549, NRS 097, RD 140, UNE 217002, OVE-Richtlinie R25, G99, VDE-AR-N 4105
Електромагнітна сумісність / стандарт безпеки	IEC/EN 61000-6-1/2/3/4, IEC/EN 62109-1, IEC/EN 62109-2

10 Додаток I

Огляд порту RJ45

Номер	Колір	BMS1	BMS2	Лічильник	RS485
1	Помаранчево-білий	485_B	485_B	485_B	485_B
2	Помаранчевий	485_A	485_A	485_A	485_A
3	Синій	GND_485	GND_485	GND_COM	GND_485
4	Синьо-білий	CAN-H1	CAN-H2	485_B	—
5	Зелений	CAN-L1	CAN-L2	485_A	—
6	Зелено-білий	GND_485	GND_485	GND_COM	GND_485
7	Коричнево-білий	485_A	485_A	—	485_A
8	Коричневий	485_B	485_B	—	485_B

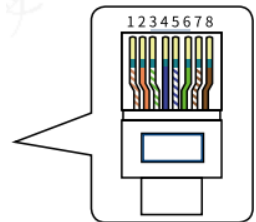

RS232

№	RS232
1	
2	TX
3	RX
4	
5	D-GND
6	
7	
8	
9	12В пост. струму

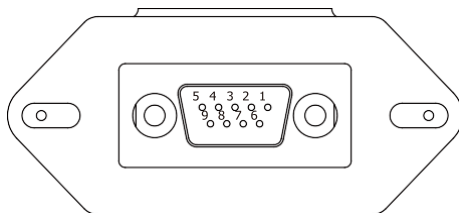
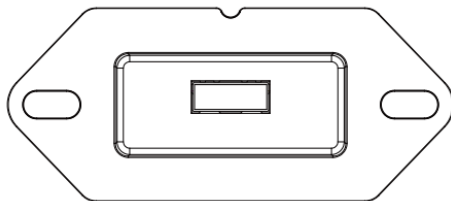
DB9 (RS232)

USB

DRM : Використовується для прийому зовнішньої команди управління.

Визначення контактів порту RJ45 для DRM

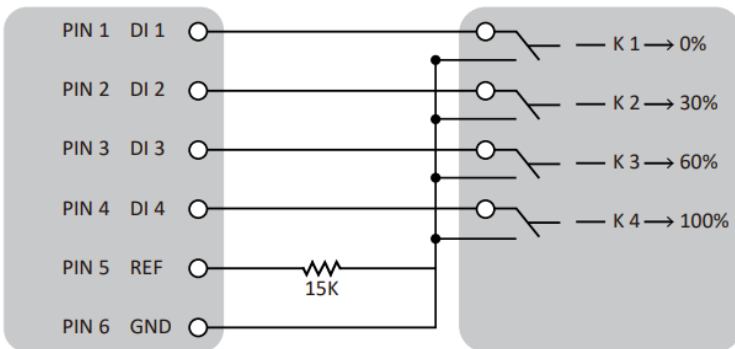
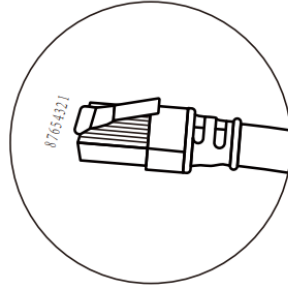
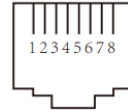
№	DRM
1	DI 1
2	DI 2
3	DI 3
4	DI 4
5	REF
6	GND
7	Зарезервовано
8	Зарезервовано



Inverter

RCR

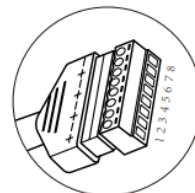
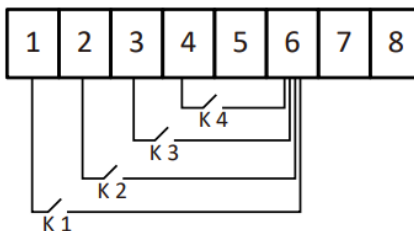

11. Додаток II

1. Розмір трансформатора струму з розщепленим сердечником (ТС): (мм)
2. Довжина вторинного вихідного кабелю - 4 м.

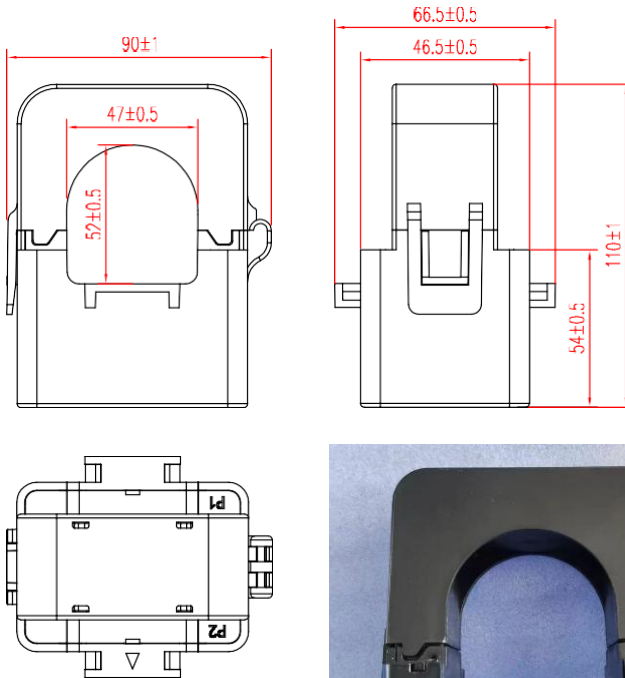

12. Додаток III

При ввімкненні функції «Паралельне заряджання батарей» зверніться до наведеної нижче схеми підключення батарей.

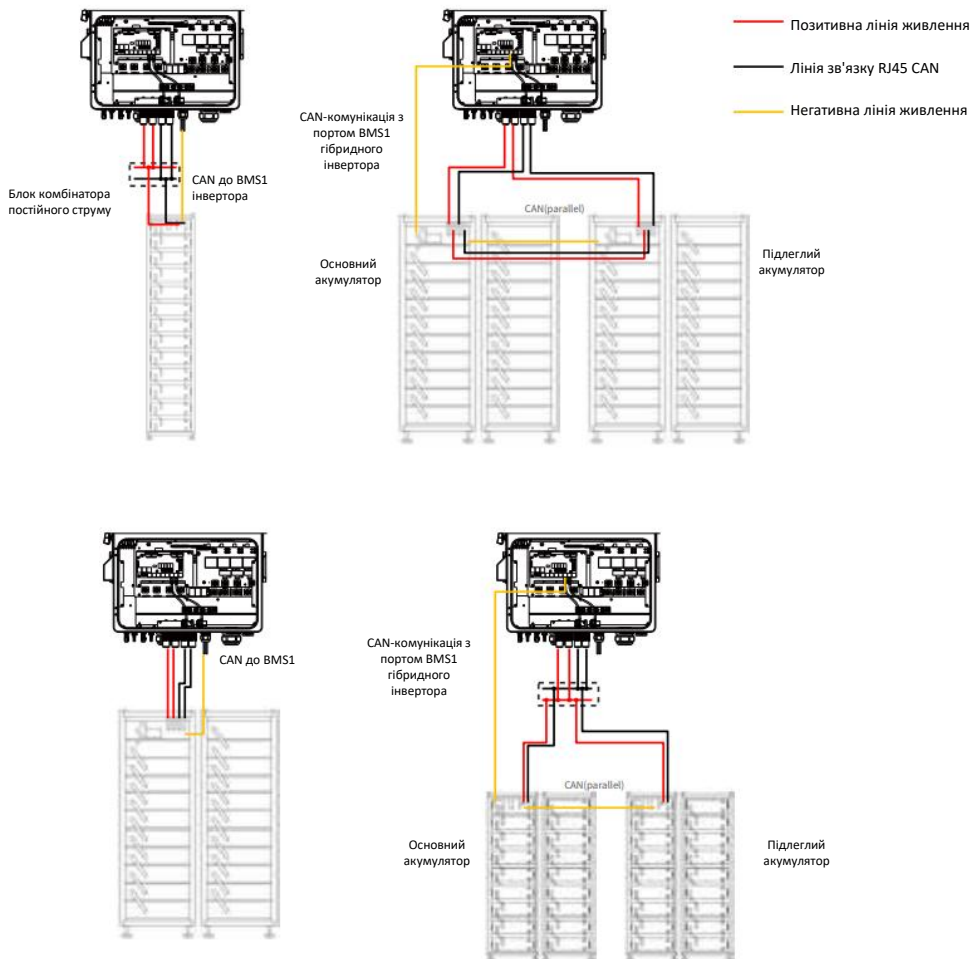

13. Декларація про відповідність ЄС

в рамках директив ЄС

- Електромагнітна
- 23

- сумісність 0000/00/EU (EMC)

- Директива низької напруги 0000/00/EU (LVD)

- Обмеження використання деяких небезпечних речовин 0000/00/EU (RoHS)

NINGBO DEYE INVERTER TECHNOLOGY CO., LTD. підтверджує, що продукція описана в цьому документі, відповідає основним вимогам та іншим відповідним положенням вищезазначених директив. Повну версію Декларації про відповідність ЄС та сертифікат можна знайти на сайті <https://www.deyeinverter.com/download/#hybrid-inverter-5>.





250217001

www.deyeinverter.com

EU Declaration of Conformity

Product **Hybrid Inverter**

Models: SUN-60K-SG02HP3-EU-EM6; SUN-70K-SG02HP3-EU-EM6; SUN-75K-SG02HP3-EU-EM6;
 SUN-80K-SG02HP3-EU-EM6;

Name and address of the manufacturer: Ningbo Deye Inverter Technology Co., Ltd.
 No. 26 South Yongliang Road, Daqi, Beilun, NingBo, China

This declaration of conformity is issued under the sole responsibility of the manufacturer. Also this product is under manufacturer's warranty.

This declaration of conformity is not valid any longer; if the product is modified, supplemented or changed in any other way, as well as in case the product is used or installed improperly.

The object of the declaration described above is in conformity with the relevant Union harmonization legislation: The Low Voltage Directive (LVD) 2014/35/EU, the Electromagnetic Compatibility (EMC) Directive 2014/30/EU, the restriction of the use of certain hazardous substances (RoHS) Directive 2011/65/EU.

References to the relevant harmonized standards used or references to the other technical specifications in relation to which conformity is declared:

LVD:	
EN 62109-1:2010	●
EN 62109-2:2011	●
EMC:	
EN IEC 61000-6-1:2019	●
EN IEC 61000-6-2:2019	●
EN IEC 61000-6-3:2021	●
EN IEC 61000-6-4:2019	●
EN IEC 61000-3-2:2019+A1:2021	●
EN 61000-3-3:2013/A2:2021/AC:2022-01	●
EN IEC 61000-3-11:2019	●
EN 61000-3-12:2011	●
EN 55011:2016/A2:2021	●

Nom et Titre / Name and Title:

Bard Dai
 Senior Standard and Certification Engineer

 宁波德业逆变器技术有限公司
 Ningbo Deye Inverter Technology Co., Ltd.
 2025-02-17
 Ningbo, China

Au nom de / On behalf of:

Date / Date (yyyy-mm-dd):

A / Place:

EU DoC – v2

Ningbo Deye Inverter Technology Co., Ltd.
 No. 26 South Yongliang Road, Daqi, Beilun, NingBo, China

NINGBO DEYE INVERTER TECHNOLOGY CO., LTD.

Add.: No.26 South YongJiang Road, Daqi, Beilun, NingBo, China.

Tel.: +86 (0) 574 8622 8957

Fax.: +86 (0) 574 8622 8852

E-mail: service@deye.com.cn

Web.: www.deyeinverter.com



30240301004480